

ASIN AQUA Salt Pro

2025

DIE FORTSCHRITTLICHSTE
TECHNOLOGIE FÜR KRISTALLKLARES
UND SICHERES WASSER IN IHREM POOL



Elektrode Ti 30

BEREIT FÜR DIE
aseko.cloud





Allgemeine Sicherheitshinweise

Diese Bedienungsanleitung enthält grundlegende Informationen, die bei der Montage, der Inbetriebnahme, dem Betrieb und der Wartung zu beachten sind. Daher ist diese Bedienungsanleitung vor der Montage und Inbetriebnahme von den Installateuren und den Betreibern zu lesen und muss jedem Benutzer des Gerätes zugänglich sein. Zusätzlich sind alle weiteren Sicherheitshinweise in diesem Dokument zu beachten. Lesen und befolgen Sie alle Anweisungen. Um die Verletzungsgefahr zu minimieren, dürfen Kinder dieses Produkt nicht benutzen. Die Nichtbeachtung der Sicherheitshinweise kann zu Gefahren für Personen, Umwelt und Geräte führen. Nichteinhaltung der Sicherheitshinweise führt zum Verlust jeglicher potenzieller Ansprüche auf Schadensersatz.

Unzureichende Personalqualifikation

Gefahren bei unzureichender Qualifikation des Personals, mögliche Folgen: Personenschäden, schwere Sachschäden.

- Der Anlagenbetreiber muss für die Einhaltung des geforderten Qualifikationsniveaus sorgen.
- Alle Arbeiten dürfen nur von entsprechend qualifiziertem Personal durchgeführt werden.
- Der Zugang zur Anlage muss für nicht ausreichend qualifizierte Personen verhindert werden, z.B. durch Zugangscodes oder Passwörter.

Mögliche Überdosierung von chemischen Stoffen

Trotz der umfassenden Sicherheitsfunktionen der ASIN AQUA Salt Pro kann ein Sondenfehler oder andere Fehler zu einer Überdosierung von Chemikalien führen. Mögliche Folgen: Verletzungen, schwere Sachschäden.

- Gestalten Sie Ihre Installation mit der Anlage so, dass bei einem Sondenausfall oder anderen Fehlern eine unkontrollierte Dosierung nicht möglich ist, bzw. dass eine unkontrollierte Dosierung erkannt und gestoppt wird, bevor ein Schaden entsteht.
- Eine unkontrollierte Überdosierung von Chemikalien kann zu Gesundheits- und Sachschäden führen. Auch wenn das Gerät eine Reihe von Sicherheitselementen enthält, kann nicht ausgeschlossen werden, dass es bei einem Ausfall der Messsonden oder des gesamten Gerätes zu einer Überdosierung von chemischen Stoffen kommen kann. Führen Sie die Installation so aus, dass eine unkontrollierte Überdosierung von Chemikalien nicht möglich ist und dass eine unkontrollierte Überdosierung rechtzeitig erkannt wurde, bevor sie Schaden anrichten konnte. Die Chemikalien müssen in solchen Mengen verwendet werden, dass eine Überdosierung nicht zu einer gefährlichen Konzentration von chemischen Stoffen führt. Verwenden Sie keine Chemikalien in zu großen Gebinden oder mit zu hoher Konzentration.

Bei der Dosierung in stehendes Wasser entsteht gasförmiges Chlor. Deswegen muss die Dosierung über die Filterpumpe gesteuert werden.

Wenn der Durchflusswächter klemmt oder ein anderer Fehler auftritt, besteht die Gefahr der Dosierung in stehendes Wasser. Giftiges Chlorgas kann entstehen, wenn Natriumhypochlorit und pH-Minus zusammenkommen.

Nichtbeachtung des Informationstextes

Die Nichtbeachtung des Hinweistextes kann zu Gefährdungen führen. Mögliche Folge: schwerste Verletzungen, erheblicher Sachschaden.

- Lesen Sie alle Hinweistexte sorgfältig.
- Brechen Sie den Vorgang ab, wenn Sie nicht alle Gefährdungen ausschließen können.

Verwendung von neuen Funktionen

Aufgrund der ständigen Weiterentwicklung kann die ASIN AQUA Salt Pro Funktionen enthalten, die in dieser Version der Bedienungsanleitung nicht vollständig beschrieben sind. Die Verwendung solcher neuer oder erweiterter Funktionen ohne ein fundiertes und sicheres Verständnis durch den Bediener kann zu Fehlfunktionen und schwerwiegenden Problemen führen. Mögliche Folgen: Verletzungen, schwere Sachschäden.

- Vergewissern Sie sich, dass Sie alle Funktionen und die entsprechenden Einschränkungen vollständig verstanden haben, bevor Sie das Gerät in Betrieb nehmen.
- Prüfen Sie, ob für die betreffende Funktion eine aktualisierte Version des Benutzerhandbuchs oder zusätzliche Dokumentation verfügbar ist: <http://manuals.asekopool.com>
- Nutzen Sie die integrierte Hilfefunktion der ASIN AQUA Salt Pro, um detaillierte Informationen zu den Funktionen und deren Parametereinstellungen zu erhalten.

- Falls es nicht möglich ist, anhand der verfügbaren Dokumentation ein fundiertes und sicheres Verständnis einer Funktion zu erlangen, verwenden Sie diese Funktion nicht.

Überdosierung bei falschem pH-Wert

Wenn die Desinfektion aktiviert wird, bevor der pH-Wert im idealen Bereich von 6,8 bis 7,5 stabil ist, kann dies zu einer starken Überdosierung von Chlor oder Brom führen. Mögliche Folgen: Verletzungen, schwere Sachschäden.

- **Starten Sie die Desinfektion mit Chlor erst, wenn der pH-Wert im Idealbereich zwischen 6,8 und 7,5 stabil ist.**

Bedingungen vor der Anwendung

Vergewissern Sie sich, dass Sie die neueste und aktualisierte Version des Benutzerhandbuchs und anderer Unterlagen für alle Funktionen des Geräts besitzen. Nutzen und lesen Sie die integrierte Hilfefunktion. Falls Sie die Informationen zu bestimmten Funktionen des Geräts nicht verstehen, dürfen Sie diese Funktionen nicht verwenden.

Umgang mit Chemikalien zur Schwimmbadwasseraufbereitung

Die mit der ASIN AQUA Salt Pro verwendeten Chemikalien müssen sicher verwendet werden, um Schäden oder Verletzungen zu vermeiden. Aseko empfiehlt Ihnen, beim Umgang mit pH- und Chlormitteln stets eine persönliche Schutzausrüstung zu tragen. Beachten Sie das Material Sicherheitsdatenblatt (MSDS).



Wichtige Hinweise für den ordnungsgemäßen Betrieb.

WARNUNG:

Mischen Sie niemals pH- und Chlormittel. Spülen Sie Schläuche und Ventile während der Wartung immer mit sauberem Wasser, um eine Vermischung zu vermeiden.

Verwenden Sie niemals Salzsäure (HCl, Salzsäure, Salzlauge, Chlorwasserstoff, Chloran). HCl-Säure ist rauchend. Die Verwendung einer Chemikalie auf HCl-Basis führt zur Beschädigung des Geräts.

Installieren Sie das Gerät niemals in unbelüfteten technischen Schächten mit hoher Luftfeuchtigkeit, da dies zu schweren Schäden an elektronischen Bauteilen, insbesondere am Display, führen kann. Schäden, die durch hohe Luftfeuchtigkeit verursacht werden, können nicht als Garantiefall anerkannt werden. Wenn sich die ASIN AQUA Salt Pro in einer Umgebung mit hoher Luftfeuchtigkeit und niedriger Temperatur befindet (z. B. einem Gartenhaus), lassen Sie das Gerät dauerhaft eingeschaltet. Dies trägt dazu bei, eine höhere Innentemperatur aufrechtzuerhalten, wodurch die Feuchtigkeit im Inneren des Geräts erheblich reduziert wird. Das Gleiche gilt für die Lagerung des Geräts im Winter.

Die Installation muss durch einen Fehlerstromschutzschalter (RCD/FI) abgesichert sein.

Der Pool und die Pooltechnik müssen ordnungsgemäß geerdet sein.

CLF-Sondenkalibrierung: Die Kalibrierung kann nur durchgeführt werden, wenn der pH-Wert im Bereich von **6,8-7,5 stabil ist**. Warten Sie nach dem Wechsel des Elektrolyts mindestens **1 Stunde**, idealerweise aber **24 Stunden**, damit sich das Signal stabilisieren kann, bevor mit der Kalibrierung fortgefahren wird.

Verwenden Sie niemals Stabilisatoren mit Cyanursäure in Verbindung mit ASIN AQUA Salt Pro Geräten. Cyanursäure bildet einen Chlor-Cyanurat-Komplex, der die Desinfektionskraft des Chlors schnell herabsetzt und die Messung mit einer Sonde für freies Chlor unmöglich macht. Bitte beachten Sie, dass einige Chlortabletten Cyanursäure enthalten. Vergewissern Sie sich, dass sich keine Cyanursäure in Ihrem Schwimmbecken befindet



**MAXIMALES
POOLVOLUMEN 100 m³**

ASIN AQUA Salt Pro

Ein hoch modernes Dosier- und Managementsystem zur Behandlung von Salzwasserpools. Aseko-Sonden gewährleisten eine präzise pH- und Desinfektionsmessung. Gesteuerte Elektrolyse sorgt für eine stabile Wasserdesinfektion. Dank neuer Netzteiltechnologie und einer verbesserten Ti30-Elektrodenoberfläche kann das Gerät bis zu 30 g Chlor pro Stunde bei einer Salzkonzentration von 4 g/l erzeugen.

Die pH-Regulierung erfolgt durch eine integrierte Schlauchpumpe, die von einem intelligenten Algorithmus mit integrierten Sicherheitsfunktionen gesteuert wird. Die Wasserpflege wird zusätzlich durch zeitgesteuerte Algizid- oder Stabilisator-Dosierung und, neu, durch kontinuierliche und langsame Flockungsmitteldosierung verbessert. Das System ist mit fortschrittlichen Pool-Technology-Management-Funktionen ausgestattet, die eine maximale Automatisierung der Pooltechnik ermöglichen.

Eine Online-Überwachung über die Aseko LIVE Mobile App und die aseko.cloud Webplattform sowie Fernsteuerung über die Aseko REMOTE App.

Wasseraufbereitung

Elektrode Ti30

Die innovative Netzteiltechnologie und eine verbesserte Ti30-Elektrodenoberfläche erhöhen die Produktion auf bis zu 30 g Chlor pro Stunde bei einer Salzkonzentration von 4 g/l.

Chlorregulierung

Die genaue Messung durch die ASEKO CLF-Sonde oder die Redox-Sonde für Salz in Kombination mit dem Steuerungsalgorithmus für die Elektrolyse hält den erforderlichen Desinfektionswert aufrecht. Option zur Erhöhung des Chlorgehalts mithilfe der Hybridfunktion.

pH-Regulierung und Dosierung

Die akkurate Messung mit der langlebigen pH-Sonde in Kombination mit dem Dosieralgorithmus sichert die gewünschte Wasserqualität. **Die Verwendung von Salzsäure ist strengstens verboten.**

Tägliche Dosierung von Algizid oder Stabilisator

Eine tägliche Dosis Algizid oder Stabilisator sorgt unter allen Bedingungen für eine perfekte Wasserqualität. Verwenden Sie Aseko ALGICID bei hoher Luftfeuchtigkeit oder Aseko ACO Stabilisator bei starker Sonneneinstrahlung und hohen Temperaturen.

FLOC+C

FLOC+C enthält Komponenten zur Flockung und Koagulation. Die kontinuierliche Dosierung verbessert die Filtrationsleistung zur Entfernung selbst kleinster Verunreinigungen.



Management der Pooltechnik

Steuerung der Filtrationszeit

Täglicher, automatischer Start des Filtersystems in 4 individuell voreingestellten Zeiträumen.

Wasserstand - Nachfüllen

Druckgesteuerter Füllstandssensor.

Der Wasserstand kann durch einen optionalen **Druckgesteuerten-Füllstandssensor** überwacht werden. Das System kann so programmiert werden, dass es vier verschiedene Wasserstände in Ihrem Pool steuert und das Nachfüllen des Wassers schaltet oder überschüssiges Wasser automatisch für die Filterrückspülung verwendet.

Der Schwimmerschalter steuert zwei Wasserstände zum Schalten der automatischen Wasserbefüllung.

Filter-Rückspülung

Das System kann das Zeitintervall und die Perioden der Filterrückspülung steuern. Diese Funktion erfordert ein optionales **5-Wege-Besgo-Ventil**.

Desinfektion des Filters

Die ASIN AQUA Salt Pro desinfiziert das Filtersystem während des Rückspülvorgangs.

Intelligente Heizungssteuerung

Das System ist mit einer intelligenten Steuerung der voreingestellten Wassertemperatur ausgestattet. Es kann die Heizung (**Solarheizung, elektrische Heizung, Gasheizung, Wärmetauscher**) durch die Logik der integrierten Heizungsfunktionen schalten und steuern.

Winter-Betrieb

Der Wintermodus sorgt dafür, dass der Pool bei kalten Wetterbedingungen auf einer betriebssicheren Temperatur bleibt.

Pumpensteuerung mit variabler Geschwindigkeit (VS-Pumpe)

Wählen Sie in den Einstellungen den Typ Ihrer Pumpe mit variabler Geschwindigkeit aus. Die ASIN AQUA ermöglicht die Nutzung von 4 Geschwindigkeiten:

Geschwindigkeit 0 (AUS)

Geschwindigkeit 1 (NIEDRIG)

Geschwindigkeit 2 (MITTEL)

Geschwindigkeit 3 (HOCH)

Umschaltung Boden / Überlauf

Mit der ASIN AQUA Salt Pro System können Sie genau einstellen, ob Sie den Überlauf/Skimmer oder den Bodenablauf in Ihrem Pool verwenden möchten. Im Automatikmodus gibt es vier Zeiträume, in denen Sie individuell Boden oder Überlauf für jeden Zeitraum auswählen können.

Diese Funktion erfordert ein optionales

3-Wege-Besgo-Ventil.

Position der Schwimmbadabdeckung (Relais geschlossen)

Wenn die Schwimmbadabdeckung während der eingestellten TIMER-Zeiten geschlossen ist, wird die Drehzahl der VS-Pumpe automatisch auf 1 (LOW) umgeschaltet.

Bewegung der Poolabdeckung (Relais geschlossen)

Wenn die Abdeckung bewegt wird, schaltet die ASIN AQUA die Filterpumpe automatisch ab.

Steuerung über das externes Touch-Display

Die ASIN AQUA Salt Pro kann über ein externes Touchdisplay überwacht und gesteuert werden. Diese Funktion erfordert ein optionales **externes Touchdisplay**.

Modus-Einstellungen

Es stehen sechs einstellbare automatische Modi für eine einfache Steuerung des Pools zur Verfügung.

Programmierbare Relais

Die ASIN AQUA Salt Pro verfügt über ein integriertes programmierbares Relais zur Steuerung von zusätzlichem Zubehör. Es besteht auch die Möglichkeit, ein optionales **RL-Modul** (Relaismodul) anzuschließen, um 4 weitere Steuerungsoptionen zu haben.

Steuerung der Solarheizung

Die ASIN AQUA Salt Pro kann die Temperatur der Solarpaneele überwachen. Wenn die Solarkollektoren einen bestimmten Schwellenwert (Temperatur) erreichen, wird das Wasser automatisch in die Solarkollektoren umgeleitet. Für diese Funktion ist ein optionales **4-Wege-Ventil von Besgo** erforderlich.

Lieferumfang

Die ASIN AQUA Salt Pro



Wasserthermometer mit Gehäuse #13066

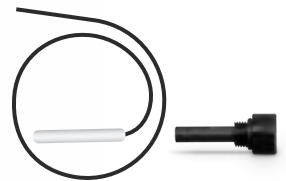

Sondenhalterung 2 Stk. #13013

Schlauchpumpen #13024

Durchflussdetektor mit Filter und Salzgehaltsmessung #13326-1

Elektrode Ti 30



CLF-Sonde #12052

oder

Redox-Sonde für SALT #12113

pH-Sonde Long Life #12012



Entnahmekugelhahn 2 Stk. #12006

Impfventil 3 Stk. #12005

Ansaugset für 20l Kanister 3 Stk. #13415

PE-Schlauch 1/4 (6,35mm) 20 m - transparent #13278



Montageschiene #13430

Dübel und Schrauben #12125



Optionales Zubehör

EXT Salz PRO #13291



Druckgesteuerter Füllstandssensor #12086



Externes Touch-Display #12048



Einspritzverteiler d50/DN63 4x 1/4" #13395



Koagulationsmischer d 50, L 195 mm #30001



Digitales Photometer (Messgerät) Aseko #13449



pH 7,00 Puffer #12065
Redox-Puffer #12063



BESGO 5-Wege #83103
RÜCKSPÜLUNG



BESGO 3-Wege #83130
Überlauf / Boden



BESGO 4-Wege #83150
SOLAR



Luftthermometer #13193



ASEKO Original-Chemikalienlösung

20 l oder 5 l Volumen

pH MINUS #12130 oder pH PLUS #12120



ALGICID #12156 oder CHLOR PURE #12075



FLOC+C #12139



Volumen 10 kg

SALZ PURE 10kg #13344 AUSGLEICHSMITTEL #13345 MAGNESIUM #13346



Flasche 1 kg

SUPER CHLOR #13120



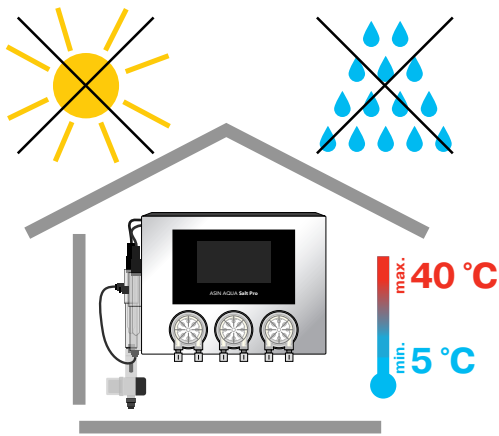

Installation der ASIN AQUA Salt Pro

Die ASIN AQUA Salt Pro muss in Innenräumen mit einer Temperatur zwischen +5 und +40 °C betrieben werden, und die relative Luftfeuchtigkeit darf 70 % nicht überschreiten. Direkte Sonneneinstrahlung, hohe Luftfeuchtigkeit und Staub können die ASIN AQUA Salt Pro beschädigen.

- Vergewissern Sie sich vor der Installation, dass das Schwimmbadwasser chemisch sauber und frei von Schmutz ist.

Montieren Sie die Montageschiene und befestigen Sie die ASIN AQUA Salt Pro an der Wand. Wählen Sie einen Standort mit einem Freiraum von mindestens 40 cm in alle Richtungen, und die Höhe über dem Boden darf nicht höher als 150 cm sein.

- Der vertikale Abstand zwischen der ASIN AQUA Salt Pro und dem Boden der Behälter darf 2 m nicht überschreiten.
- Der maximale Abstand von den Impfventilen zu den Peristaltikpumpen darf 8 m nicht überschreiten.

EMPFEHLUNG: Installieren Sie die ASIN AQUA Salt Pro so, dass auch im Falle des Austretens von Chemikalien aus den Pumpen oder Leitungen keine Schäden an anderen Geräten oder Vermischung auf dem Boden entstehen. Verwenden Sie Auffangwannen. Installieren Sie keine anderen Geräte unter der ASIN AQUA Salt Pro.

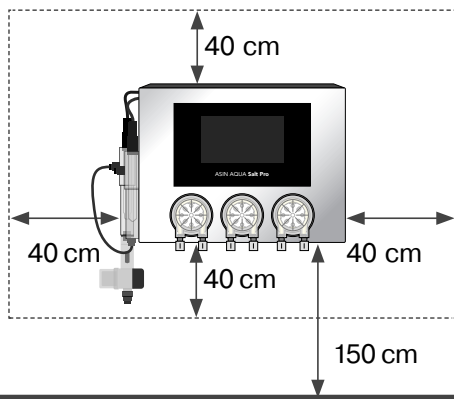

Wandhalterung

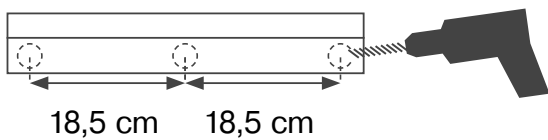

WARNUNG!

Stellen Sie das Gerät niemals in unbelüfteten Technischächten mit hoher Luftfeuchtigkeit auf, da dies die elektronischen Bauteile, insbesondere das Display, stark beschädigen kann. Schäden, die durch hohe Luftfeuchtigkeit verursacht werden, können nicht als Garantiefall anerkannt werden. Wenn sich die ASIN AQUA Home Pro in einer Umgebung mit hoher Luftfeuchtigkeit und niedriger Temperatur befindet (z. B. einem Gartenhaus), lassen Sie das Gerät dauerhaft eingeschaltet. Dies trägt dazu bei, eine höhere Innentemperatur aufrechtzuerhalten, wodurch die Feuchtigkeit im Inneren des Geräts erheblich reduziert wird. **Das Gleiche gilt für die Lagerung des Geräts im Winter.**

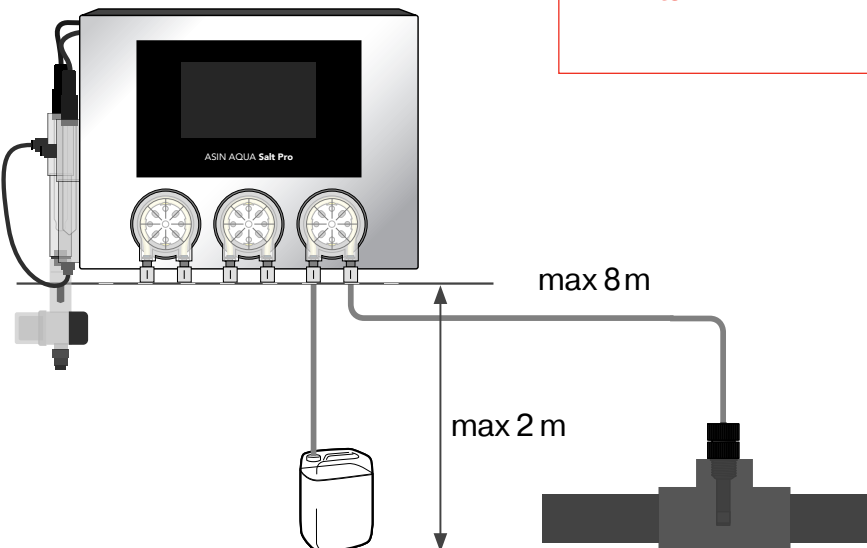

Installieren der Sonden

1. Setzen Sie die pH-, CLF- oder REDOX-Sonde vorsichtig in das Gehäuse ein.
2. Ziehen Sie die Sonde mit der Hand fest oder verwenden Sie den Kunststoffschlüssel für Sonden.
3. Schließen Sie die CLF- oder Redox-Sonde mit dem gelb markierten Kabel und die pH-Sonde mit dem blau markierten Kabel an.

Nachdem die Sonden eingesetzt, leicht angezogen und die Anschlüsse verbunden wurden, ist die ASIN AQUA bereit für den Anschluss an den Wasserkreislauf Ihres Pools.

WARNUNG: Ziehen Sie die Sonden nur von Hand fest oder verwenden Sie den Kunststoffsondenschlüssel. Verwenden Sie keine Zange oder einen Stahlschlüssel. Das Anzugsdrehmoment beträgt 3 Nm.

Schritt 1: Installation der pH-Sonde

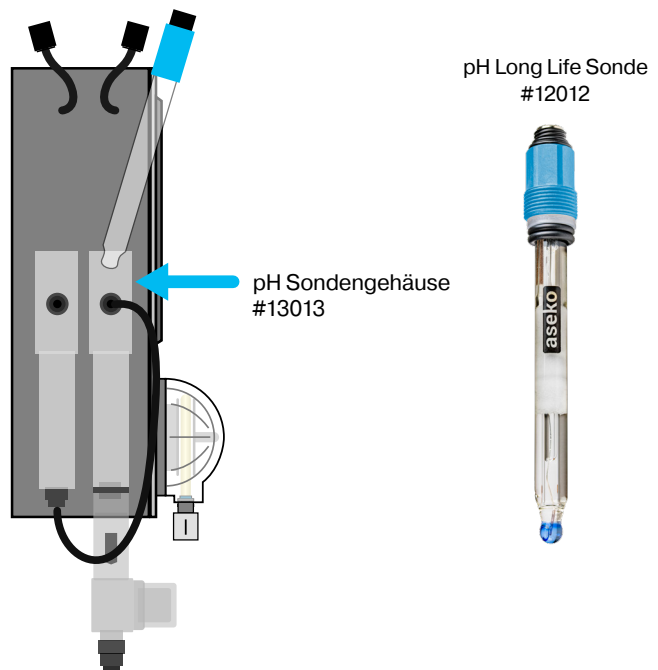

Schritt 2: Installation der CLF- oder Redox-Sonde

CLF-Sonde
#12052

Redox-Sonde für Salz
#12016

SondenSchlüssel
#13046

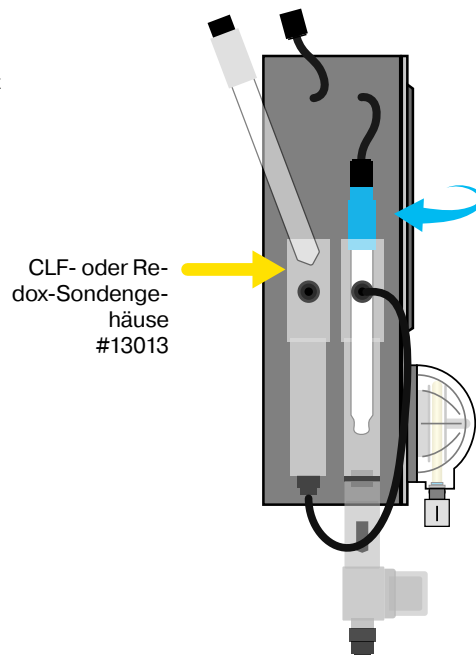

Anschluss der Elektrode Ti 30

Elektronischer Durchflusssensor mit Filter und Salzgehaltssensor

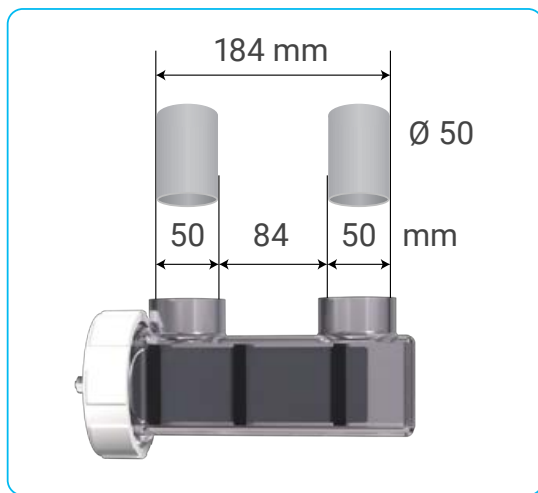

Verkleben

13 mm
20 Nm

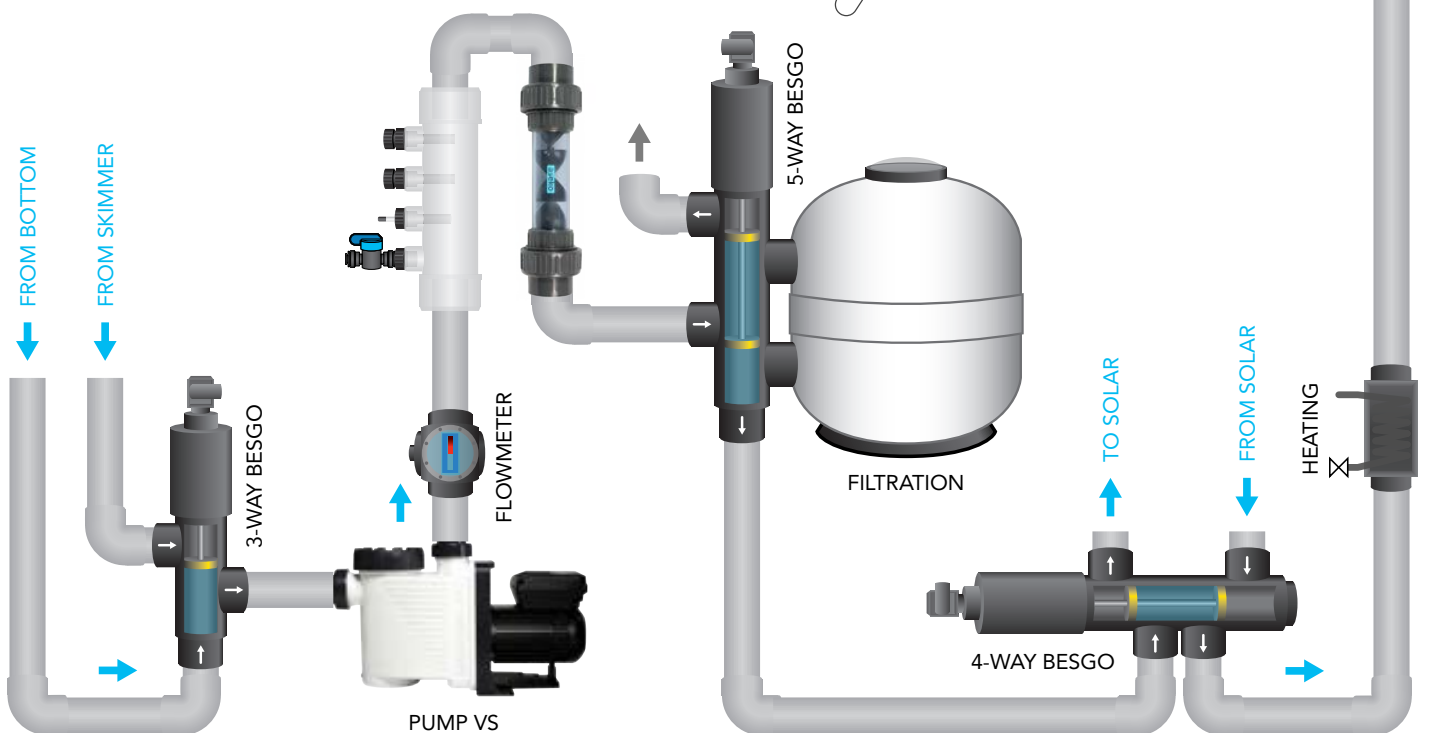

Anschluss der Elektrode Ti 30

Elektrode Ti 30



Eine der Hauptkomponenten der ASIN AQUA Salt Pro ist die Titanelektrode Ti 30 mit einer Ruthenium-Iridium-Oberfläche, die die Elektrolyse des Poolwassers und die Erzeugung von Chlor ermöglicht.

Platzieren Sie die Elektrolysezelle im Filtrationskreislauf entsprechend dem Diagramm auf der vorherigen Seite. Setzen Sie ein Absperrorgan zwischen die Ein- und Auslassrohre des Bypass, um bei Abschaltung der Elektrode eine Umwälzung zu ermöglichen und den Bypass bei Bedarf zu schließen. Die empfohlene Position für die Elektrolysezelle ist auf Stelle 10 dargestellt. Die Elektrolysezelle muss so platziert werden, dass alle Titanplatten gleichmäßig im Wasser eingetaucht sind. Sobald der Bypass an das System angeschlossen ist, können Sie die Elektrokabel der Elektrode von der ASIN AQUA Salt Pro anschließen.

EMPFEHLUNG: Installieren Sie die Elektrolysezelle verkehrt herum, um sicherzustellen, dass sie während des Betriebs vollständig überflutet ist.

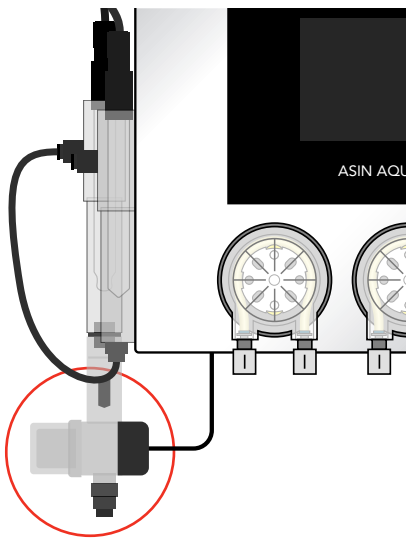

Salzgehalt-Messeinheit

Salzgehalt-Messeinheit

Der Salzgehaltssensor ist Teil des Messwasserfilters.

Poolwasser-Anschluss

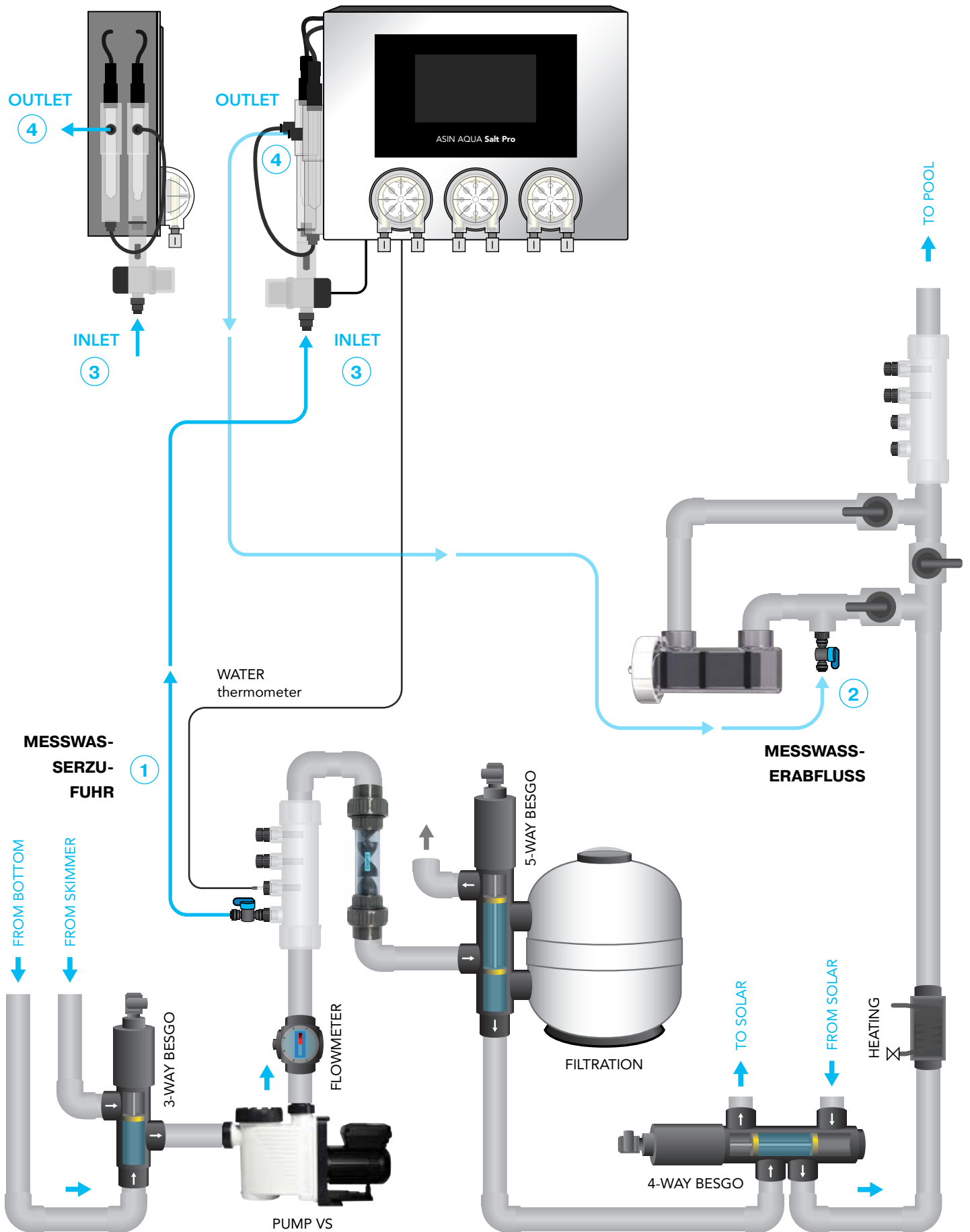

Poolwasser-Anschluss

Das **Messwasserventil** in den Einspritzverteiler 4x 1/4" einschrauben. Führen das Messwasserventil in den Einspritzverteiler ein und **ziehen Sie das Messwasserventil nur mit der Hand fest. Verwenden Sie keine Zangen oder andere Werkzeuge.**

- 1 Schließen Sie die **MESSWASSERENTNAHME** an die Leitung **hinter der Pumpe und vor dem Filter und vor der Elektrolysezelle an.**
- 2 Schließen Sie die **MESSWASSERRÜCKFÜHRUNG** an die Leitung hinter dem Filter und der Heizung an, idealerweise in den Elektrolysezellen-Bypass. Dies stellt sicher, dass bei geschlossenem Bypass kein Messwasserfluss erkannt wird und die Elektrolyse automatisch abgeschaltet wird.

Um das Messwasser an die ASIN AQUA Salt Pro anzuschließen, verwenden Sie den PE-Schlauch 1/4" (6,35 mm) #13277, der Teil des Lieferumfangs ist.

WARNUNG

Schneiden Sie das PE-Rohr in einem Winkel von 90° ab, um dichte Verbindungen zu gewährleisten. Der Schnitt muss sauber sein. Verwenden Sie zum Schneiden von Kunststoffrohren die Spezialzange #13325. Keine herkömmlichen Scheren oder Messer verwenden!

Das Messwasser wird einfach mit dem **Speedfit**-Steckverbinder mit der ASIN AQUA Salt Pro verbunden.

ANSCHLUSS Stecken Sie das PE-Rohr in die Speedfit-Verschraubung und ziehen Sie den Schlauch zur Sicherung heraus.

TRENNEN Drücken und halten Sie den Speedfit-Spannring herunter und ziehen Sie das Verbindungsrohr heraus.

- 3 **ENTNAHME** des Messwassers zur ASIN AQUA Salt Pro. Schließen Sie die PE-Leitung an den unteren Speedfit des Messwasserfilters an.
- 4 **Rückführung** des Messwassers von der ASIN AQUA Salt Pro. Schließen Sie die PE-Leitung an den seitlichen Speedfit am Sonden-Gehäuse an und zurück zur Messwasserableitung.

Nach dem Anschluss des Messwasserkreislaufs ist die ASIN AQUA Salt Pro bereit, den Desinfektionsmittelgehalt und den pH-Wert in Ihrem Pool zu messen.

WARNUNG

Die Chlorerzeugung muss gestoppt werden, wenn kein Wasser durch die Elektrolysezelle fließt.

Installieren Sie die Elektrolysezelle immer in einem Bypass. Die Entnahmestelle des Messwassers muss in den Bypass der Elektrolysezelle eingebaut werden. Das Anschließen der Messwasserentnahmestelle vor der Elektrolysezelle im Bypass führt zu einer „Kein Durchfluss zu den Sonden“-Warnung, wenn kein Durchfluss im Bypass ist. Dies stoppt sofort die Chlorerzeugung.

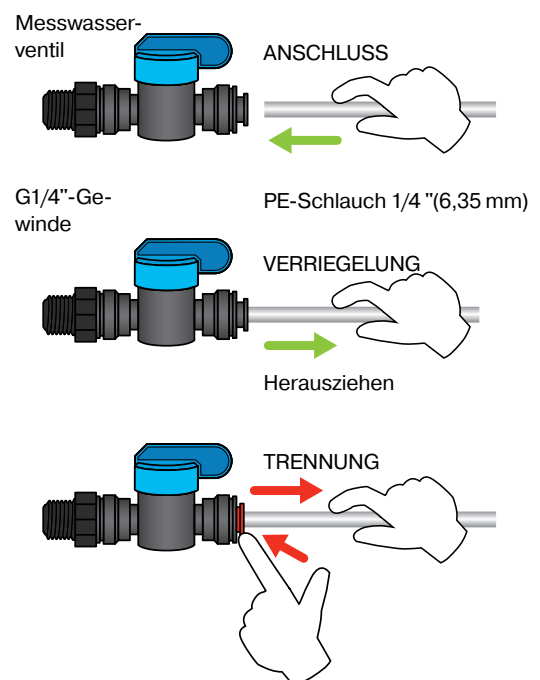
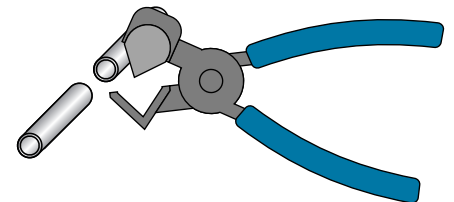
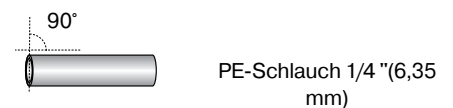
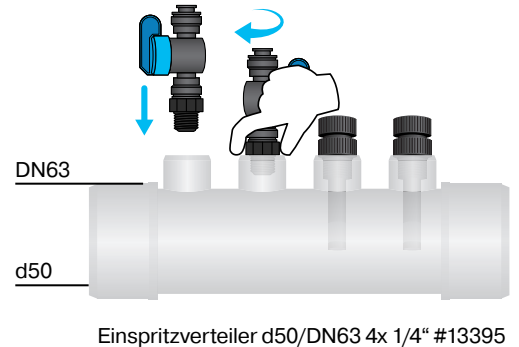
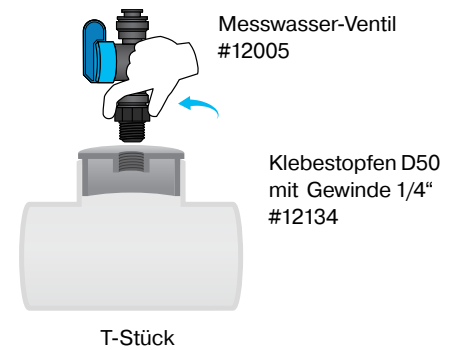

Pool Chemikalien Anschluss

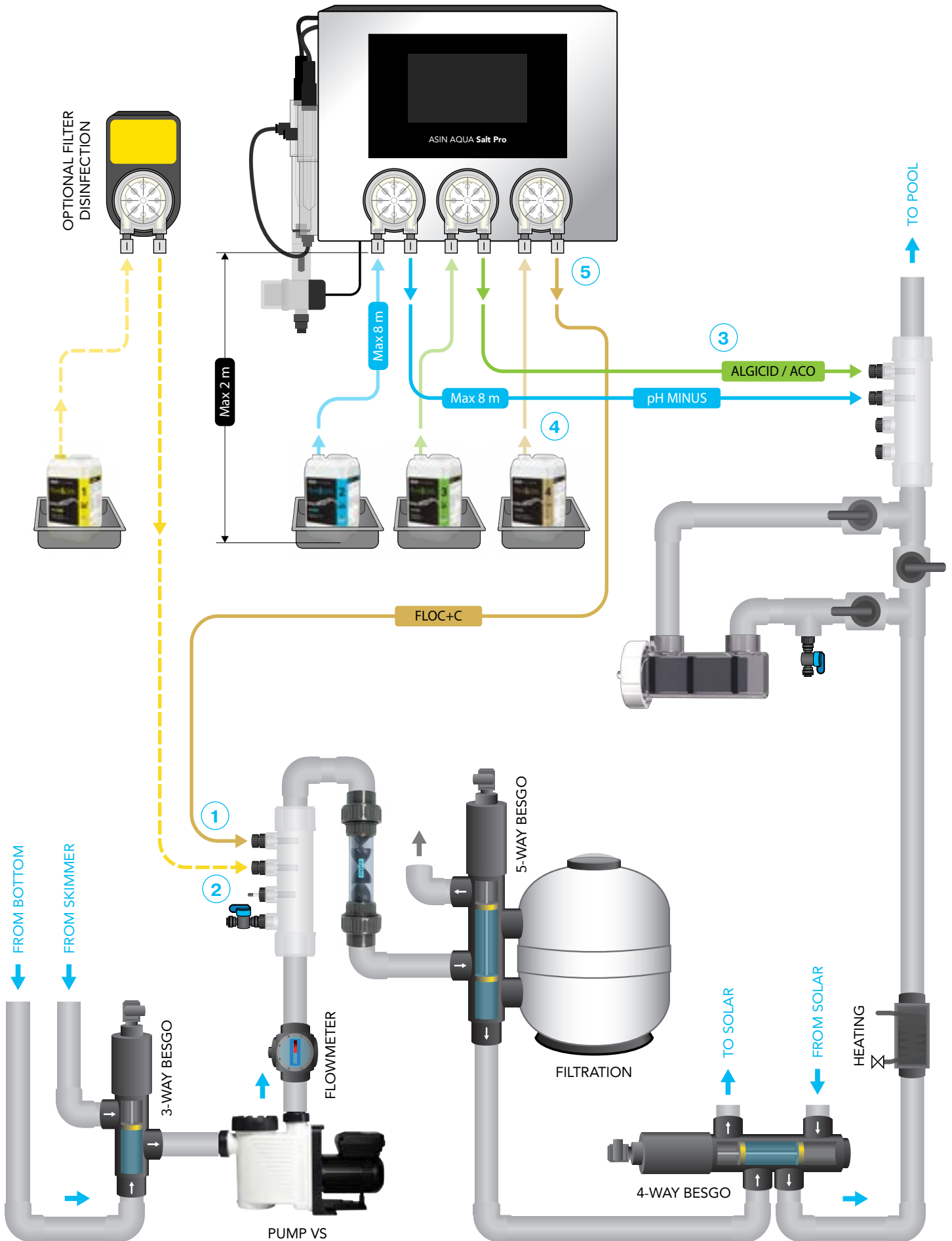

Pool Chemikalien Anschluss

Schrauben Sie das **Impfventil** in die Impfstrecke 4x 1/4" ein. **Ziehen Sie das Impfventil nur von Hand fest. Verwenden Sie keine Zangen oder andere Werkzeuge.**

- 1 Schließen Sie das **FLOC+C Impfventil** an die Leitung **vor dem Koagulationsmischer und vor dem Filter und nach der MESSWASSERZUFUHR** an.
- 2 Schließen Sie das **FILTERDESINFEKTIONS-IMPFVENTIL** an die Rohrleitung **vor dem Besgo-5-Wege-Ventil und vor dem Filter und nach der MESSWASSERENTNAHME** an.
- 3 Schließen Sie das **ALGIZID- oder CHLOR PURE-, pH-IMPFVENTIL** an das Rohr **hinter dem Filter und hinter der MESSWASSERRÜCKFÜHRUNG** an. Schließen Sie die Impfventile in dieser Reihenfolge an, um die Bildung von Kalkablagerungen zu verhindern.

Für die Verbindung vom Kanistern zur ASIN AQUA Salt Pro und von der ASIN AQUA Salt Pro zu den Impfventilen, verwenden Sie unseren PE-Schlauch 1/4" (6,35 mm) #13277, der Teil des Lieferumfangs ist.

WARNUNG

Schneiden Sie das PE-Rohr in einem Winkel von 90° ab, um dichte Verbindungen zu gewährleisten. Der Schnitt muss sauber sein. Verwenden Sie zum Schneiden von Kunststoffrohren die Spezialzange #13325. Keine herkömmlichen Scheren oder Messer verwenden!

- 4 **KANISTERANSCHLUSS** Verwenden Sie den Ansaugsatz für 20l-Kanister #13415. Führen Sie die PE-Leitung durch die Kappe, sodass sie direkt über dem Boden des Kanisters endet.
- 5 **PUMPENANSCHLUSS** Verbinden Sie den Kanister mit dem linken (Saug-) Anschluss der Pumpe mit unserem PE-Schlauch. Und von der rechten Seite der Pumpe zum Impfventil.
- 6 **ANSCHLUSS DES IMPFVENTILS FÜHREN SIE** den Schlauch durch die Mutter des Einspritzventils, verbinden Sie den Schlauch mit dem Impfventil und ziehen Sie die Mutter fest mit der Hand an. Verbinden Sie den Schlauch des Impfventils mit dem rechten Anschluss (Ausgang) der Pumpe.

WARNUNG

NIEMALS pH-Minus-Chemie mit der Desinfektionspumpe oder Desinfektionsmittel mit der pH-Pumpe VERBINDEN! Im Falle einer Querverbindung zeigt die ASIN AQUA Salt Pro nach zehn Dosierungen eine Fehlermeldung an. Reparieren Sie die Leitungsinstallation und danach können Sie Ihre ASIN AQUA Salt Pro weiter betreiben.

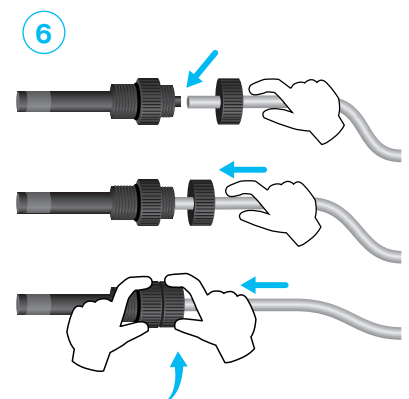
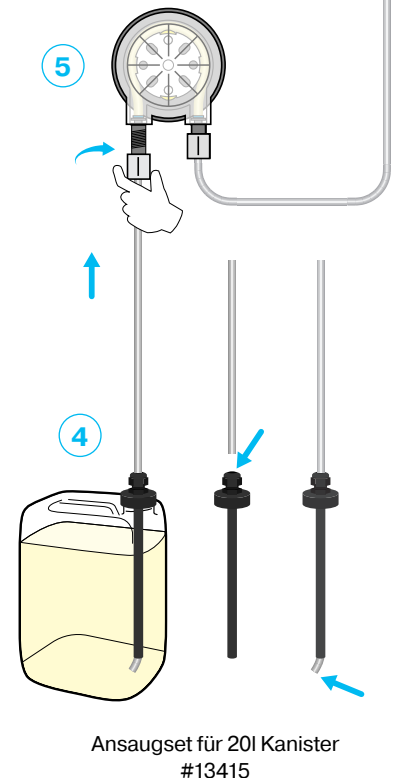
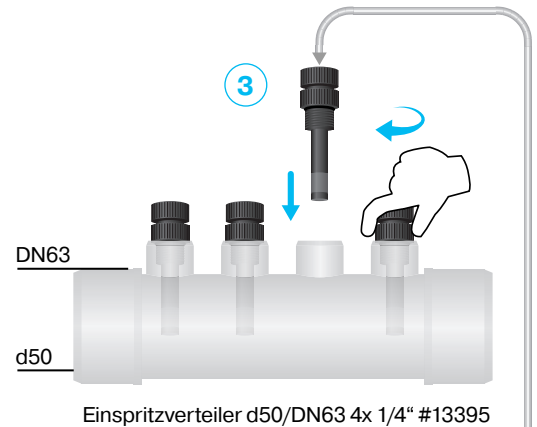

MAXIMALES BECKEN- VOLUMEN

100 m³

Hybrid
250 m³

Maximal
empfohlene
Salzkonzentration
4 kg/m³

Minimal
empfohlene
Salzkonzentration
3 kg/m³

Systemstart

Einbringen des Salzes in den Pool

Die Chlorerzeugung hängt von der Salzkonzentration und der Wassertemperatur ab. Je niedriger die Temperatur, desto geringer die Chlorerzeugung. Die Leistung der Elektrolysezelle lässt sich durch Erhöhen der Salzkonzentration steigern. 1 kg Salz pro Kubikmeter Wasser kann die Elektrolyseleistung um etwa 20 % erhöhen. Die maximale Salzkonzentration beträgt 4 kg/m³.

Das Überschreiten der empfohlenen Salzkonzentration überlastet die Netzteilkomponenten der ASIN AQUA Salt Pro. Die Haupteinheit ist durch eine Maximalstrom-Überlastschaltung geschützt. Bei Überlastung wird die Stromversorgung automatisch getrennt. Verringern Sie die Salzkonzentration, bevor Sie das Netzteil erneut einschalten. Verwenden Sie niemals eine niedrigere Salzkonzentration als 1,5 g/l – dies verringert die Lebensdauer der Elektrode erheblich. Eine höhere Salzkonzentration ist sehr korrosiv und kann Korrosion an der Poolausstattung verursachen.

Die Desinfektion wird ausdrücklich durch Folgendes beeinflusst:

- Temperatur
- Intensität der Sonneneinstrahlung
- Anzahl der Personen, die den Pool benutzen
- Wetterbedingungen
- organische Verschmutzung

Anleitung zum Betrieb der Elektrolyseeinheit:

Die Menge des erzeugten Chlors hängt ausschließlich von der Salzkonzentration im Poolwasser ab.

Schalten Sie die ASIN AQUA Salt Pro niemals ein, bevor das Salz im Wasser vollständig aufgelöst ist.

Der Anschluss der Elektrolysezelle an die ASIN AQUA Salt Pro darf nur bei abgeschalteter Stromversorgung erfolgen.

Wichtige Wasserparameter		
Parameter	Empfohlener Wert	Auswirkung auf die Wasserqualität
pH	7,2 - 7,4	Beeinflusst die Wirksamkeit der Desinfektion
Salzgehalt	3 - 4 g/l	Beeinflusst die Leistung der Elektrode
Wasserhärte	max. 350 ppm	Verursacht das Verstopfen der Elektrolysezelle
Eisen- und Mangangehalt	max. 0,1 mg/l	Verursacht eine braun-grüne Verfärbung des Wassers
Cyanursäure	0ppm	Cyanursäure verringert die Wirksamkeit von Chlor erheblich, wodurch eine Messung und Kontrolle unmöglich wird.

Zu verwendendes Salz

Verwenden Sie kein Steinsalz. Alle Zusatzstoffe können die Lebensdauer der Elektrolysezelle verkürzen.

Die ASIN AQUA Salt Pro ist dafür ausgelegt, Wasser mit einer Salzkonzentration von 4 kg/m³ zu elektrolysieren.

Die Elektrode kann bei niedrigeren Salzkonzentrationen als 1,5 kg/m³ beschädigt werden. Es ist notwendig, die Salzkonzentration regelmäßig zu kontrollieren. Die Salzkonzentration ändert sich während der Elektrolyse nur geringfügig. Die Hauptveränderung der Salzkonzentration wird durch Rückspülung des Filters, Spritzwasser und starke Regenfälle verursacht.

Die folgende Tabelle zeigt die Salzmenge in kg, die erforderlich ist, um die Konzentration auf 4 kg/m³ zu erhöhen.

SALZGEHALT kg/m ³	POOLVOLUMEN									
	10 m ³	15 m ³	20 m ³	25 m ³	30 m ³	35 m ³	40 m ³	50 m ³	60 m ³	70 m ³
	Salzmenge in kg, die erforderlich ist, um die Konzentration auf 4 kg/m ³ zu erhöhen									
0	40	60	80	100	120	140	160	200	240	280
0,25	37,5	56,25	75	93,75	112,5	131,25	150	187,5	225	262,5
0,5	35	52,5	70	87,5	105	122,5	140	175	210	245
0,75	32,5	48,75	65	81,25	97,5	113,75	130	162,5	195	227,5
1	30	45	60	75	90	105	120	150	180	210
1,25	27,5	41,25	55	68,75	82,5	96,25	110	137,5	165	192,5
1,5	25	37,5	50	62,5	75	87,5	100	125	150	175
1,75	22,5	33,75	45	56,25	67,5	78,75	90	112,5	135	157,5
2	20	30	40	50	60	70	80	100	120	140
2,25	17,5	26,25	35	43,75	52,5	61,25	70	87,5	105	122,5
2,5	15	22,5	30	37,5	45	52,5	60	75	90	105
2,75	12,5	18,75	25	31,25	37,5	43,75	50	62,5	75	87,5
3	10	15	20	25	30	35	40	50	60	70
3,25	7,5	11,25	15	18,75	22,5	26,25	30	37,5	45	52,5
3,5	5	7,5	10	12,5	15	17,5	20	25	30	35
3,75	2,5	3,75	5	6,25	7,5	8,75	10	12,5	15	17,5
4	0	0	0	0	0	0	0	0	0	0

Elektrischer Anschluss

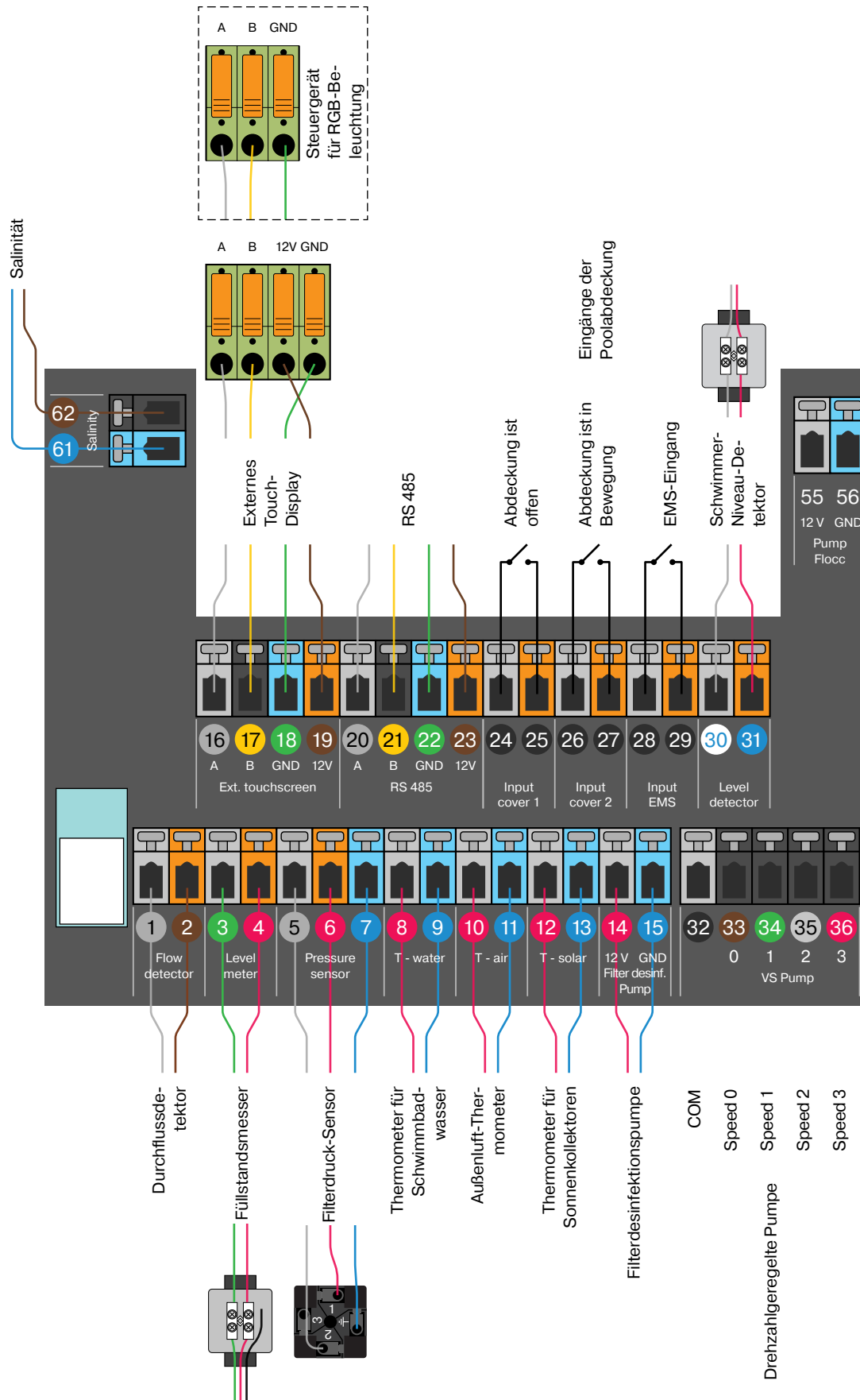

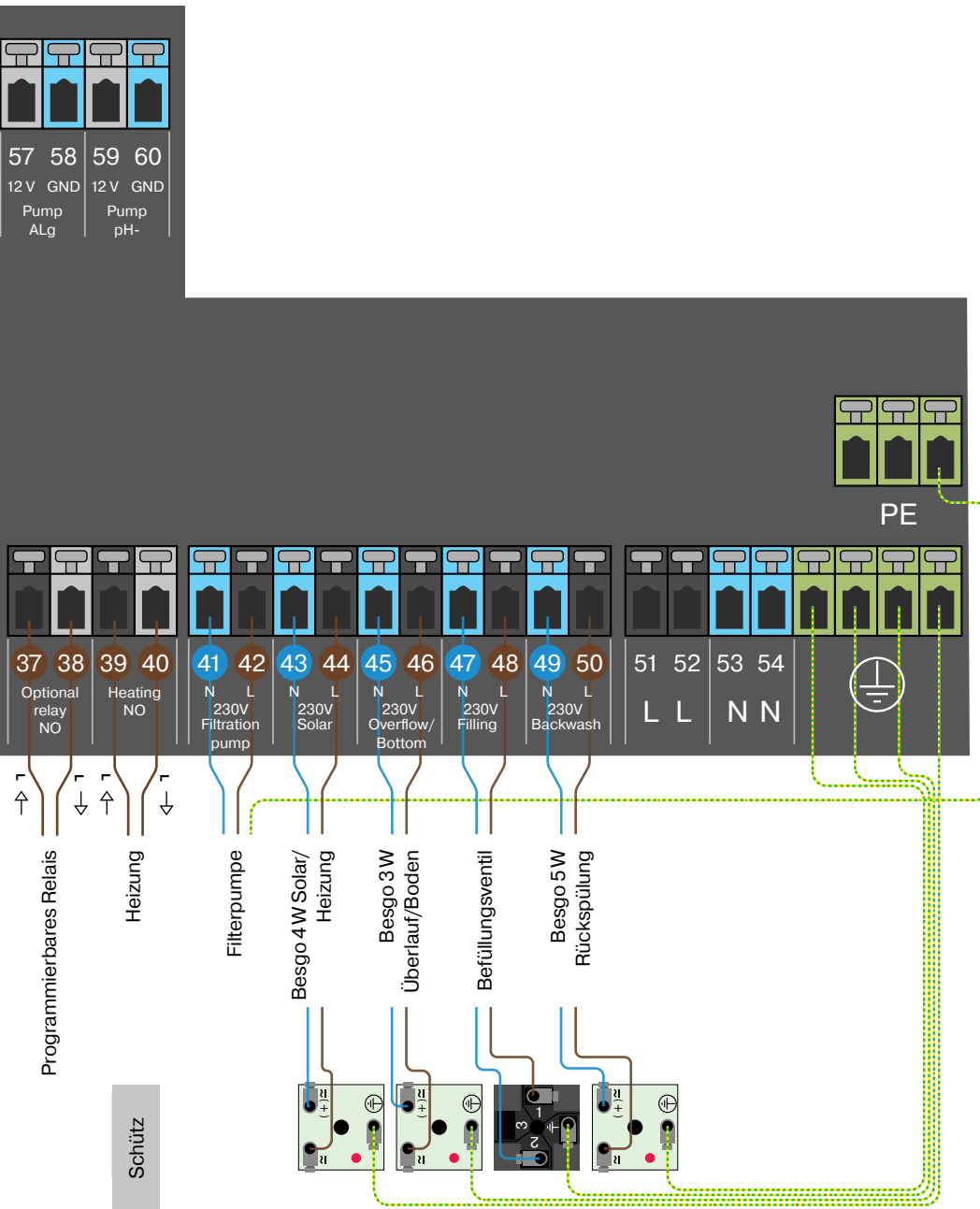



Die Installation muss durch einen Fehlerstromschutzschalter (RCD/FI) abgesichert sein.

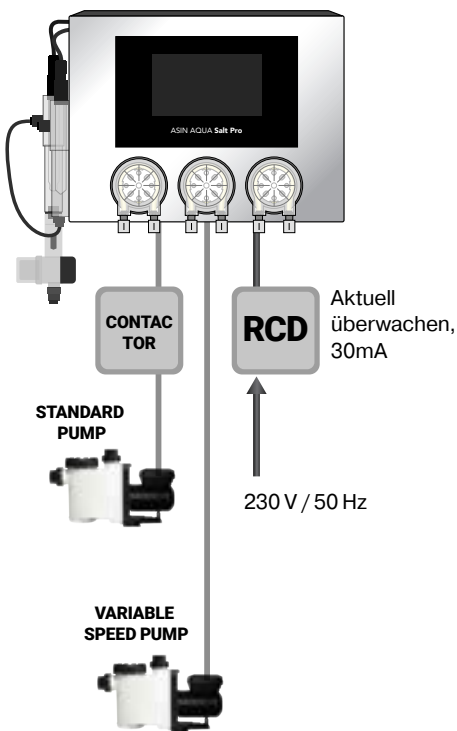

Stromversorgung

Anschluss an das Stromnetz:

1. Lassen Sie den Netzschalter in der Position AUS.
2. Schließen Sie das 230 V/50 Hz-Netzkabel an die ASIN AQUA Salt Pro an. Die Netzsteckdose muss durch einen Fehlerstromschutzschalter (FI / RCD) geschützt sein.
3. Schalten Sie den Netzschalter auf die Position AN.

Nachdem das Gerät eingeschaltet wurde, leuchtet das Display auf und der Startbildschirm von der ASIN AQUA Salt Pro erscheint.

Trennen Sie das Gerät vom Netz:

1. Den Netzschalter in die Position AUS stellen.
2. Trennen Sie das Netzkabel der ASIN AQUA Salt Pro vom 230 V/50 Hz-Netz.

WARNUNG! Wenn das Gerät auf eine andere als die vom Hersteller angegebene Weise verwendet wird, können die Schutzvorrichtungen des Geräts beschädigt werden.

Stromversorgung	230 V/50 Hz
Stromverbrauch	24 VA
Sicherung	T1 A; T8 A
Überspannungskategorie	II
Schutz gegen Eindringen	IP40
Betriebstemperatur	+5 bis +40 °C
Gewicht	6,7 kg
Installation	Wandmontage
Gemessener Wasserdruck	max. 1 bar (es darf kein Vakuum vorhanden sein)
Abmessungen	430 x 330 x 160 mm

Filterpumpe

WARNUNG

Überprüfen Sie den Anschluss immer gemäß der aktuellen Bedienungsanleitung Ihres Pumpenherstellers.

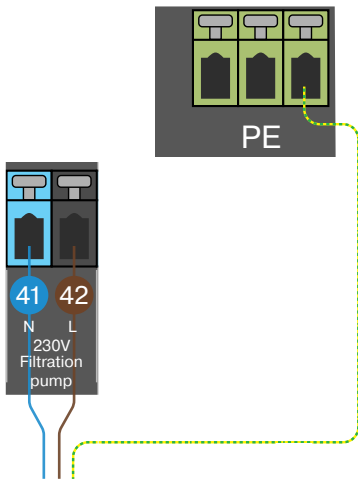

1) Filtrationspumpe

Schließen Sie die Filterpumpe an die Ausgänge **41, 42** und **PE** an.

2) Filtrationspumpe mit variabler Geschwindigkeit

Schließen Sie die Steuerleitung an die Ausgänge **32 bis 36** an, der Anschluss hängt vom Typ der variablen Pumpe ab.

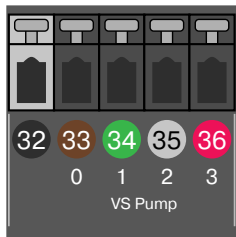

2

Geschwindigkeit

TYP A					TYP B					TYP C				
COM	S1	S2	S3	STOPP	COM	S1	S2	S3	S4	COM	S1	S2	S3	STOPP
n1	EIN	AUS	AUS	AUS	n1	EIN	AUS	AUS	AUS	n1	EIN	AUS	AUS	AUS
n2	AUS	EIN	AUS	AUS	n2	AUS	EIN	AUS	AUS	n2	AUS	EIN	AUS	AUS
n3	AUS	AUS	EIN	AUS	n3	AUS	AUS	EIN	AUS	n3	AUS	AUS	EIN	AUS
S	AUS	AUS	AUS	EIN	S	AUS	AUS	AUS	EIN	S	EIN	EIN	EIN	AUS

Status des Relais

2

TYP A

SPECK

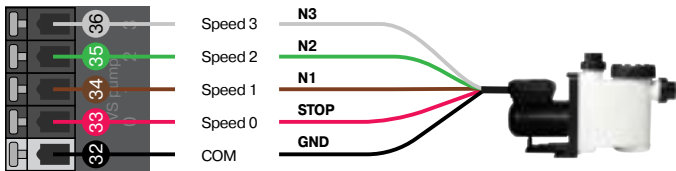

UWE EO PM

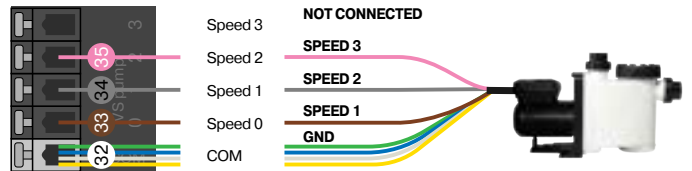

AQUAGEM INVERPRO

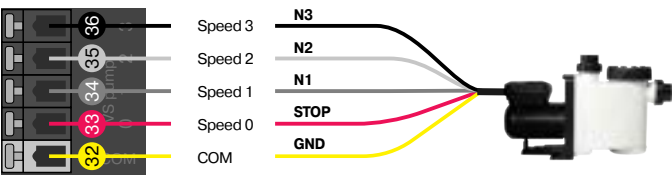

HAYWARD KS Evo VS

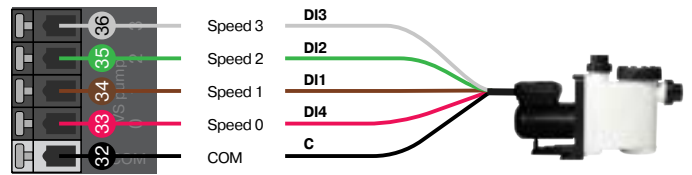

TYP B

PENTAIR

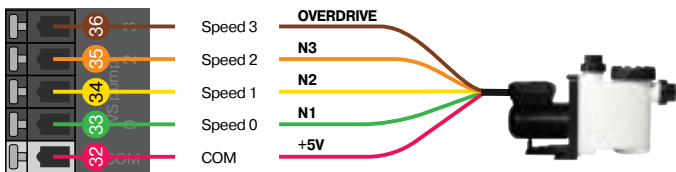

DAB E.SWIM - E.PRO

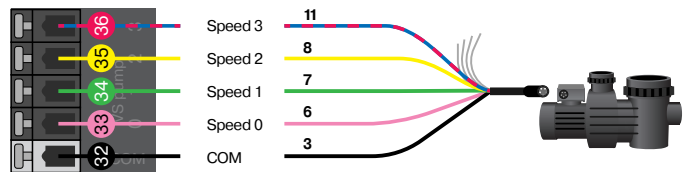

TYP C

HAYWARD (older type)

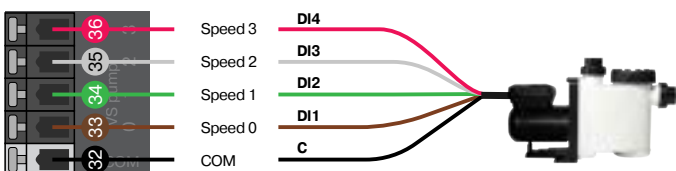

Anschluss des Zubehörs

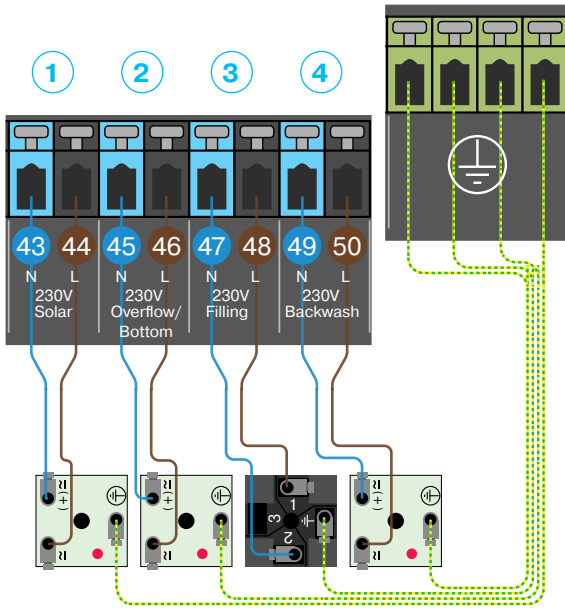

1) Solar (4-Wege-Besgo-Ventil)

Schließen Sie das Ventil an die 230 V-Ausgänge **43** (blau N) und **44** (braun L) an.

2) Überlauf-Skimmer/Boden (3-Wege-Besgo-Ventil)

Schließen Sie das Ventil an die 230 V-Ausgänge **45** (blau N) und **46** (braun L) an.

3) Niveauregulierungs-Magnetventil

Schließen Sie das Ventil an die 230 V-Ausgänge **47** (blau N) und **48** (braun L) an.

4) Filtrerrückspülung (5-Wege-Besgo-Ventil)

Schließen Sie das Ventil an die 230 V-Ausgänge **49** (blau N) und **50** (braun L) an.

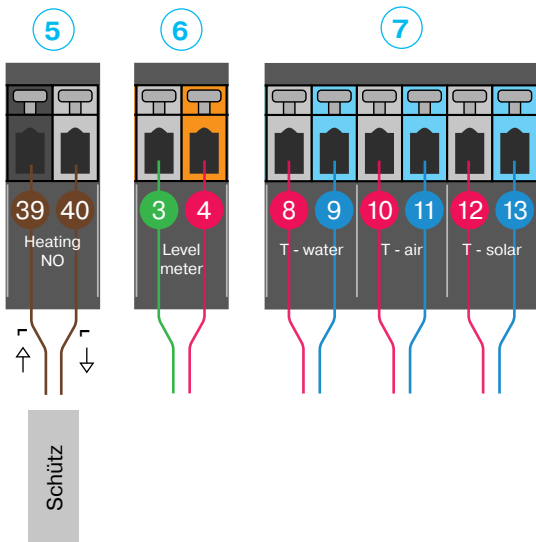

5) Heizung

Schließen Sie die Heizungssteuerung an die potentialfreien Ausgänge **39** und **40** an. Für den Anschluss der Heizungsanlage wird die Verwendung eines Schützes empfohlen.

6) Wasserstandsmesser (Druck)

Schließen Sie das grüne Kabel an die Klemme **3** (grün) und das rote Kabel an die Klemme **4** (rot).

7) Thermometer

T – Wasser an die Klemmen anschließen **8** (rot) und **9** (blau).

T – Luft an die Klemmen anschließen **10** (rot) und **11** (blau).

T – Solar an die Klemmen anschließen **12** (rot) und **13** (blau).

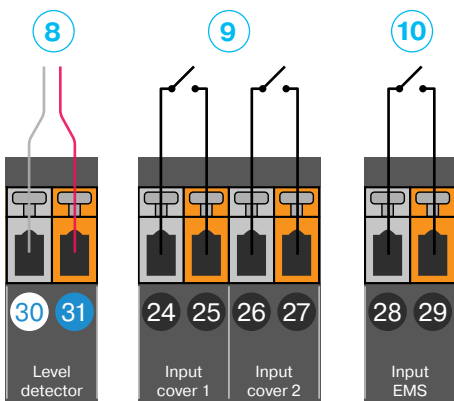

8) Schwimmerschalter

Schließen Sie den EMS Logikeingang an die Klemmen **30** und **31** an.

Erkennung der Position der Schwimmbadabdeckung

Schließen Sie den Logikeingang für die Erkennung der geschlossenen Abdeckung an die Ausgänge **24** und **25** an und verbinden Sie die Ausgänge **26** und **27** zur Erkennung der Abdeckungsbelegung.

10) Eingang EMS (Energiemanagementsystem)

Schließen Sie den Logikeingang an die Klemmen **28** und **29** an.

Beschreibung des Touchscreen

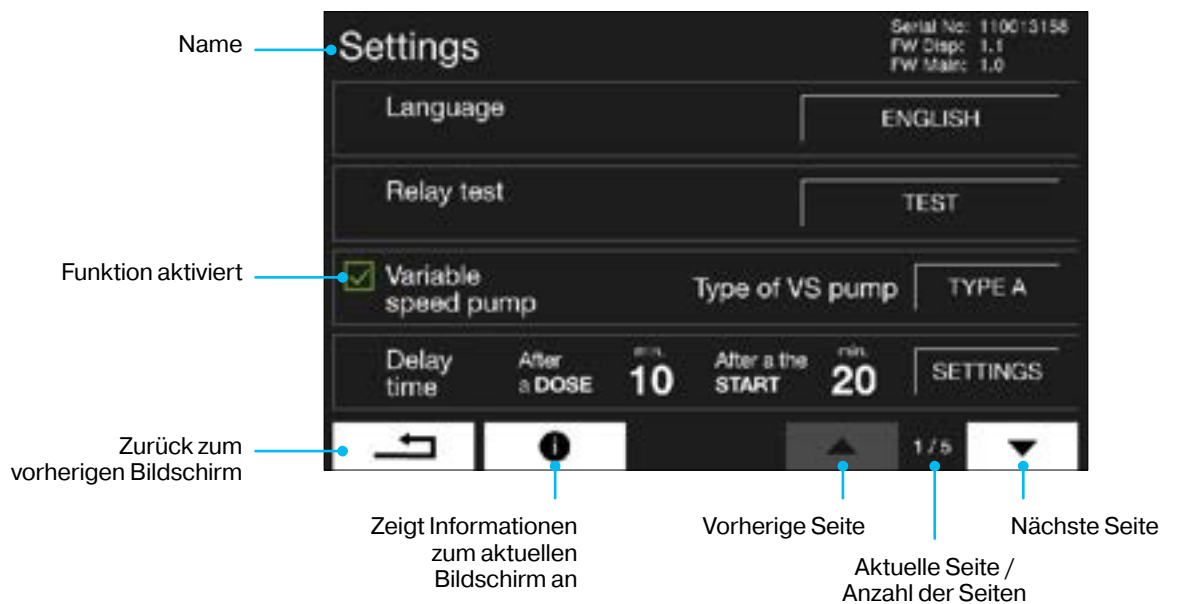
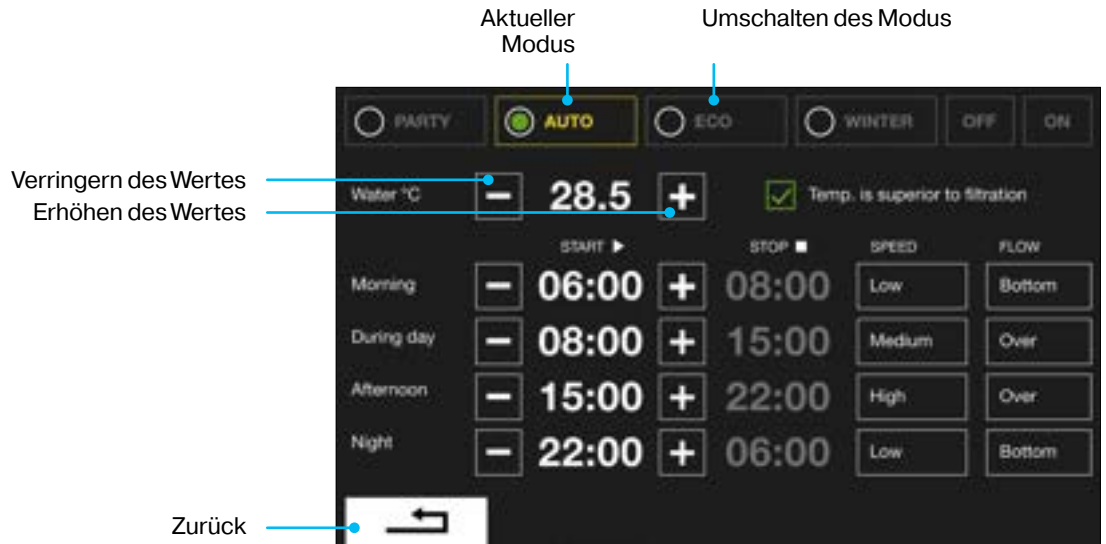
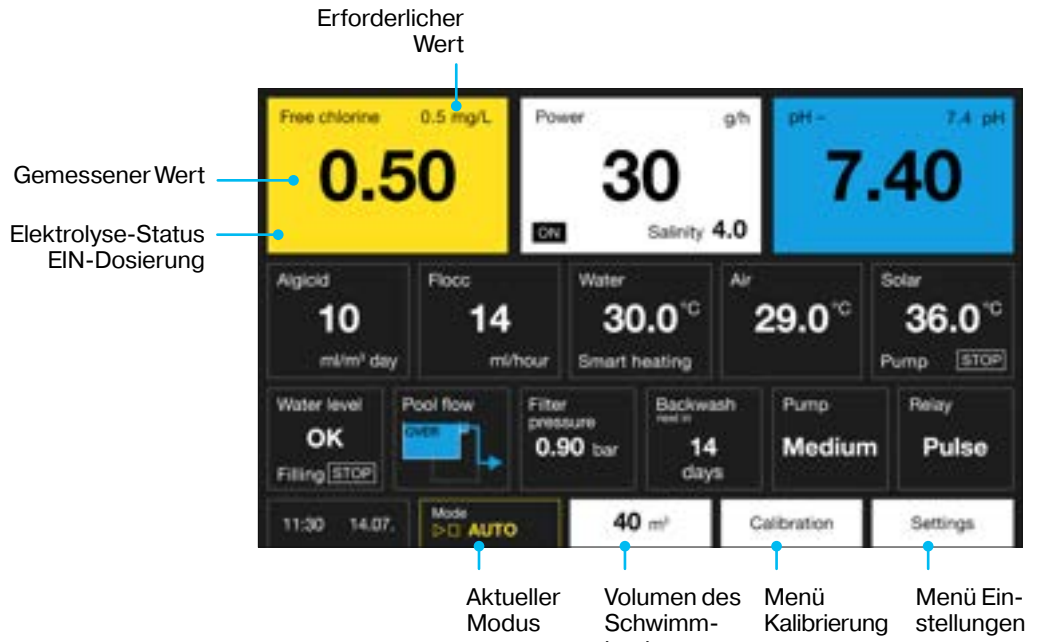

Installationstest

WARNUNG: Jegliche Hindernisse, Luftblasen oder Undichtigkeiten im Verbindungsschlauch verhindern den korrekten Betrieb der ASIN AQUA Salt Pro. Der durchsichtige Kunststoffschlauch ermöglicht es Ihnen, den Flüssigkeitsstrom zu den Impfventilen zu überwachen.

Testen Sie die Installation der ASIN AQUA Salt Pro, bevor Sie die Anlage in Betrieb nehmen.

Die meisten Probleme resultieren aus einer fehlerhaften Installation.

Test

Starten Sie im Menü "Relaistest" eine Pumpe nach der anderen und prüfen Sie bei laufendem Betrieb die Dichtheit aller PE-Schlauchverbindungen. Prüfen Sie die Impfventile auf Verstopfung und Luftblasen im PE-Schlauch.

Drücken Sie zum **EINSCHALTEN (GRÜN)** und erneut Drücken zum **AUSSCHALTEN**.

VERGESSEN SIE NICHT! Nachdem Sie den Test beendet haben, schalten Sie alle Zubehöroptionen im Menü aus. Dosieren Sie nicht in diesem Schritt!

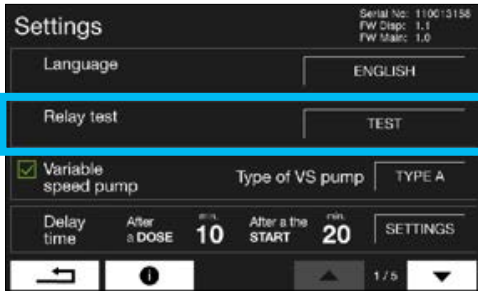

1. Überwachen Sie den Füllstand im transparenten Kunststoffschlauch.
Wenn nach dem STOP der Füllstand sinkt, liegt ein Fehler in der Verbindung vor.

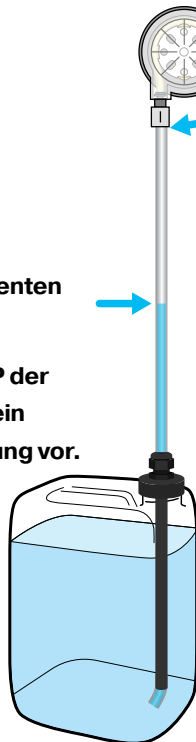

2.

Wenn hier Blasen auftreten, hat die Pumpe Luft angesaugt. Reparieren Sie die Verbindung: Ziehen Sie den Schlauch ab, schneiden Sie das Ende vorsichtig im 90°-Winkel ab und stecken Sie ihn wieder ein.

3.

Prüfen Sie die Dichtigkeit aller Verbindungen.

Die Flüssigkeit muss das Impfventil und die Leitung erreichen.

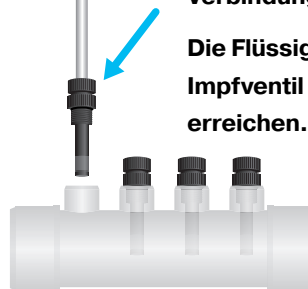

Auswahl des Sondentyps oder des Zeitdosierungstyps

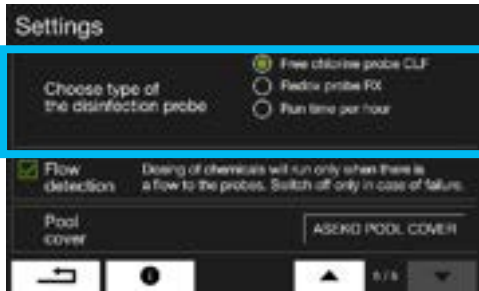

- 1. CLF – Salz 3 - 4 kg/m³** - Misst den Gehalt an freiem Chlor und verwendet Salzwasserelektrolyse zur Herstellung von Chlor und freien Oxidationsradikalen für eine effektive Desinfektion des Poolwassers. Zusätzlich sollte ein Algizid dosiert werden, das für regnerische Bedingungen empfohlen wird, oder ein ACO, das für hohe Temperaturen empfohlen wird.



- 2. Redox – Salz 3 - 4 kg/m³** - Misst das Redoxpotenzial und verwendet Salzwasserelektrolyse zur Herstellung von Chlor und freien Oxidationsradikalen für eine effektive Desinfektion des Poolwassers. Zusätzlich sollte ein Algizid dosiert werden, das für regnerische Bedingungen empfohlen wird, oder ein ACO, das für hohe Temperaturen empfohlen wird.



- 3. Zeitdosierung** In Situationen, in denen eine Sonde nicht verwendet wird oder die Sonde vorübergehend außer Betrieb ist, ermöglicht das System die Steuerung der Chlorproduktion über die Zeitsteuerung. Stellen Sie die gewünschte Betriebsdauer ein – die Anzahl der Minuten pro Stunde für die Elektrolyse. Dies gewährleistet eine kontinuierliche Desinfektion des Poolwassers bei vorübergehend fehlender Desinfektionssonde.



Vorgehen bei der Inbetriebnahme und Sollwerteinstellung

Vorgehen bei der Inbetriebnahme

Das Wasser im Pool muss sauber und frei von Zusätzen sein, insbesondere frei von Cyanursäure. Füllen Sie das Becken idealerweise mit Frischwasser aus der Wasserleitung.



- Stellen Sie die Anlage auf **MODE ON** - Filterung NONSTOP 24 Stunden
- Wenn Sie mit der CLF-Sonde arbeiten, stellen Sie die Desinfektion auf 0,0 mg/l ein. Wenn Sie mit der REDOX-Sonde arbeiten, stellen Sie die Desinfektion auf 000 mV ein.



GESCHLOSSEN



Schließen Sie die Wasserversorgung zu den Sonden

Die ASIN AQUA Salt Pro zeigt keinen Durchfluss zu den Sonden an.



SuperCHLOR #13120

Stoßchlorung durchführen

Führen Sie eine Stoßchlorung des Poolwassers mit Super CHLOR (anorganisches Aktivchlor ohne Stabilisatoren) durch. Befolgen Sie die Anweisungen auf der Verpackung (1 kg = 80 m³).

Warten Sie mindestens 1 Stunde. Optimal bis zu 24 Stunden

Vor dem Öffnen der Messwasserleitung zu den Sonden muss das Wasser **sauber** sein. Die **Chlorkonzentration**, gemessen mit dem Kolorimeter oder Pooltester, muss im Bereich von **0,3 bis 1,2 mg/l** liegen.

Wenn die **Konzentration niedriger ist**, wiederholen Sie die Stoßchlorung. Wenn die **Konzentration höher ist**, warten Sie, bis die Chlorkonzentration im Wasser gesunken ist.

OFFEN



Öffnen Sie die Wasserzufuhr zu den Sonden

Die Warnung: KEIN DURCHFLUSS ZU DEN SONDEN schaltet sich automatisch ab.



pH-Einstellung

Für die ASIN AQUA Salt Pro ist es wichtig, einen pH-Wert von 7,2-7,5 einzuhalten, um die Lebensdauer der Elektrode zu verlängern.

Erforderlicher pH-Wert = pH-Wert des nachgefüllten Wassers (im Bereich von 7,2 bis 7,5)

Der pH-Wert kann sich während des Betriebs ändern, aber wenn er im Bereich von 7,2 bis 7,5 liegt, müssen Sie diese Einstellung nicht ändern.



ALGIZID-Einstellung

Flexible Dosierung von Algizid oder ACO-Chlorstabilisator, um in jeder Umgebung eine ideale Wasserqualität zu gewährleisten.

Verwenden Sie Algizid in feuchten Klimazonen mit erhöhter Algenbildung und ACO für unbedeckte Pools, die Sonnenlicht und höheren Wassertemperaturen ausgesetzt sind.

Eine typische Dosierung von Algizid beträgt 10 ml pro m³ pro Tag, die bei Algenbefall vorübergehend erhöht werden kann.

Eine typische Dosierung von ACO beträgt 3 ml pro m³ pro Tag.

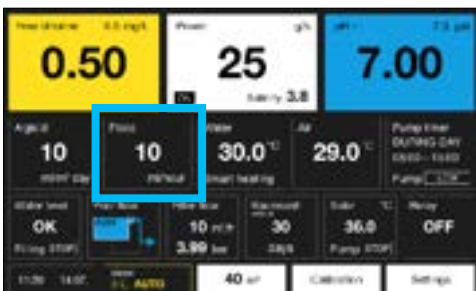
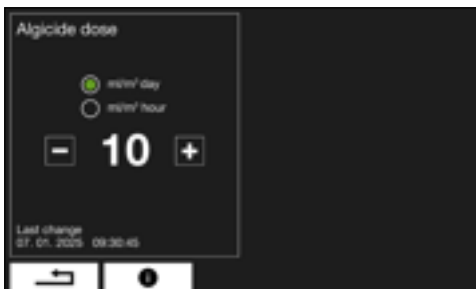

FLOC+C-Einstellung

Die FLOC+C-Dosis wird anhand der Menge des zirkulierenden Wassers berechnet, das durch die Filteranlage fließt.

Stellen Sie die FLOC+C-Dosis auf der Grundlage der Leistung Ihrer Umwälzpumpe (in m³ pro Stunde) ein. Passen Sie dazu den Wert der FLOC+C-Dosis an. Beispiel: Bei einer Umwälzpumpe mit einer Leistung von 10 m³/h stellen Sie die FLOC+C-Dosierung auf 10 ml/h ein. Dieser Wert liegt bei den meisten privaten Pools zwischen 10 und 40 ml pro Stunde.

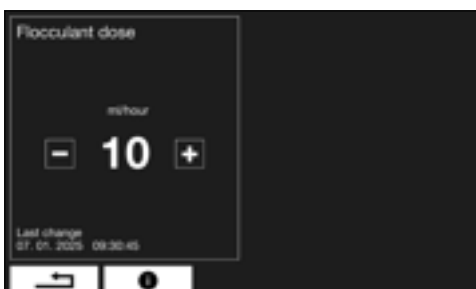

Wenn Sie eine CLF-Sonde haben

Damit die CLF-Sonde ordnungsgemäß funktioniert, müssen folgende Bedingungen erfüllt sein:

pH-Wert des Poolwassers

Der ideale pH-Wert des Poolwassers sollte 7,2 betragen.

Der pH-Wert des Poolwassers muss stabil sein.

Wenn der pH-Wert schwankt, ändert sich auch der Chlorgehalt im Poolwasser.

Chlorgehalt mg/l	Wassertemperatur
0.3 bis 0,5	24 bis 26 °C
0.5 bis 0,8	26 bis 32 °C
0.8 bis 1	Über 32 °C

WARNUNG

Bevor Sie die erforderlichen Werte einstellen oder nach dem Austausch des Elektrolyts (CLF-Sonde), lassen Sie die Sonde mindestens 1 Stunde, idealerweise 24 Stunden, im Messwasserkreislauf, um die Messung zu stabilisieren.

Erforderlicher Chlorwert

Die Tabelle zeigt die empfohlenen Chlorkonzentrationen im Poolwasser. Der erforderliche Chlorgehalt hängt von der Temperatur Ihres Poolwassers ab und sollte niemals unter 0,3 mg/l liegen.

Vorgehensweise zur Einstellung des erforderlichen Chlorgehalts

Verwenden Sie ein Messgerät, um den Chlorwert im Pool zu messen des Poolwassers.

Wenn die erforderliche Chlorkonzentration im Poolwasser (gemessen mit einem Messgerät) wie folgt ist:

- **GLEICH** dem Wert auf dem Display der ASIN AQUA ist, ist Ihre Anlage bereit, den Chlorgehalt im Pool zu halten.
- **NIEDRIGER** als der Wert auf dem Display der ASIN AQUA ist, erhöhen Sie den Sollwert um 0,1 bis 0,2 mg/l (unabhängig vom Sollwert laut Tabelle) im Vergleich zur aktuellen Desinfektionseinstellung. Nachdem das Becken durchmischt und sich der Wert im Display der ASIN AQUA stabilisiert hat, wiederholen Sie die Messung und vergleichen Sie den neuen Wert, ob er gleich, niedriger oder höher als Ihr Sollwert ist.
- **HÖHER** als der gewünschte Wert auf dem Display der ASIN AQUA ist, können Sie die CLF-Sonde kalibrieren (siehe Abschnitt Kalibrierung der CLF-Sonde). Der gemessene Wert sollte dabei nicht mehr als 50 % höher sein.

WARNUNG!

Beheben Sie einen niedrigen Chlorgehalt im Poolwasser, indem Sie den erforderlichen Desinfektionswert erhöhen.

EMPFEHLUNG:

Überprüfen Sie den Chlorgehalt des Poolwassers regelmäßig mit einem Photometer oder Tester.



Wenn Sie eine Redox-Sonde haben

Damit die REDOX-Sonde ordnungsgemäß funktioniert, müssen die folgenden Bedingungen erfüllt sein:

pH-Wert des Poolwassers

Der ideale pH-Wert des Poolwassers ist 7,2

Der pH-Wert des Poolwassers muss stabil sein.

Wenn der pH-Wert schwankt, ändert sich auch der Redoxwert im Poolwasser.

Chlorgehalt mg/l	Wassertemperatur
0,3 bis 0,5	24 bis 26 °C
0,5 bis 0,8	26 bis 32 °C
0,8 bis 1	Über 32 °C

WARNUNG

Bevor Sie mit der Einstellung der erforderlichen Werte beginnen, lassen Sie die Sonde mindestens 1 Stunde, idealerweise 24 Stunden, im aktiven Messwasserkreislauf, um die Messung zu stabilisieren.

Erforderlicher Chlorwert

Die Tabelle zeigt die empfohlenen Chlorkonzentrationen im Poolwasser. Der erforderliche Chlorgehalt hängt von der Temperatur Ihres Poolwassers ab und sollte niemals unter 0,3 mg/l liegen.

Vorgehensweise zum Einstellen des gewünschten Redox-Wertes

Stellen Sie den gewünschten REDOX -Wert auf 650 mV ein.

Überprüfen Sie mit dem Tester, dass der Chlorgehalt im Poolwasser zwischen 0,5 und 1,2 mg/l liegt.

Warten Sie 24 Stunden, bis sich die Sonde stabilisiert hat.

Feinabstimmung

Messen Sie mit einem Messgerät den Chlorwert des Poolwassers.

- Wenn der Chlorwert im Poolwasser **IM GEWÜNSCHTEN BEREICH** liegt, ist Ihre ASIN AQUA bereit, die gewünschte Chlorkonzentration im Poolwasser zu halten.
- Wenn der Chlorwert im Poolwasser **NIEDRIG** ist, erhöhen Sie im Menü den gewünschten REDOX-mV-Wert.
- Wenn der Chlorwert im Poolwasser **HOCH** ist, verringern Sie den gewünschten REDOX-mV-Wert im Menü.

Jede 10 mV entsprechen etwa 0,1 mg/l Chlor im Poolwasser.

BEISPIEL:

Der Chlorwert im Poolwasser beträgt 0,3 mg/l, der auf dem Display angezeigte Wert ist 650 mV. Wenn Sie einen Chlorwert von 0,5 mg/l erreichen möchten, müssen Sie den eingestellten Redoxwert um 20 mV auf 670 mV erhöhen.

HINWEIS:

Der Zusammenhang zwischen dem Redoxpotenzial und dem Chlorgehalt im Poolwasser lässt sich nicht anhand einer genauen Tabelle bestimmen. Der korrekte Redoxwert muss durch wiederholte photometrische Messungen bestimmt werden.



Konfiguration

Datum und Uhrzeit

Um die korrekte Funktion der Timer zu gewährleisten, stellen Sie das aktuelle Datum und die Uhrzeit ein. Rufen Sie dieses Menü auf, indem Sie auf dem Startbildschirm auf das Datum klicken oder über gehen Sie über die Einstellungen.

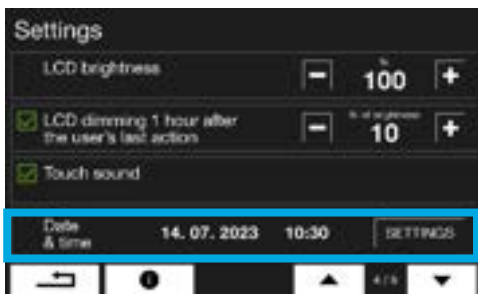

Volumen des Schwimmbeckens

Volumen des Schwimmbeckens

Um die korrekte Funktion der ASIN AQUA Salt Pro zu gewährleisten, geben Sie das richtige Volumen Ihres Pools ein. Rufen Sie dieses Menü auf, in dem Sie in der Mitte des Startbildschirms auf das Volumen klicken.

Berechnen Sie das Volumen Ihres Schwimmbeckens in m³:

Länge (L) mal Breite (W) mal Tiefe (D) ergibt das Volumen (V) - ($L \times W \times D = V$).

Geben Sie den Wert mit den Tasten + und - ein.

WARNUNG! Das Beckenvolumen wirkt sich auf den Dosierungsalgorithmus und die Anzahl der maximalen Sicherheitsdosen aus. Geben Sie den Wert korrekt ein.

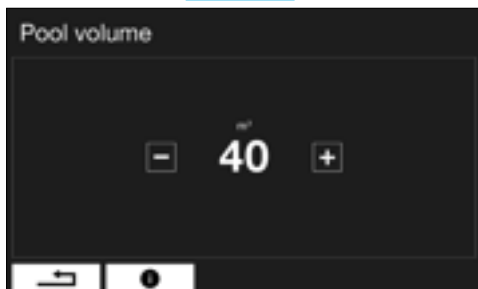



Einstellungen

Sprache

Wählen Sie eine der verfügbaren Sprachen.

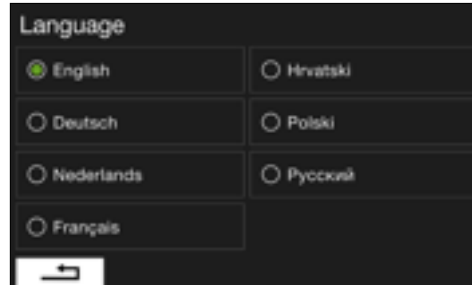
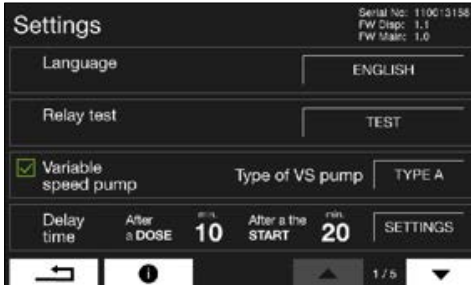

Relaistest

Test der Installation.

Drücken Sie zum **EINSCHALTEN (GRÜN)** und drücken Sie erneut zum **AUSSCHALTEN**.

VERGESSEN SIE NICHT! Nachdem Sie den Test beendet haben, schalten Sie alle Zubehöroptionen im Menü aus. Dosieren Sie nicht in diesem Schritt!



Pumpe mit variabler Geschwindigkeit

Aktivieren Sie die Funktion in den Einstellungen, und wählen Sie im Menü VS-Pumpe den Typ Ihrer VS-Pumpe.

Die einzelnen Geschwindigkeiten werden direkt an der Pumpe gemäß der Anleitung des Pumpenherstellers eingestellt.

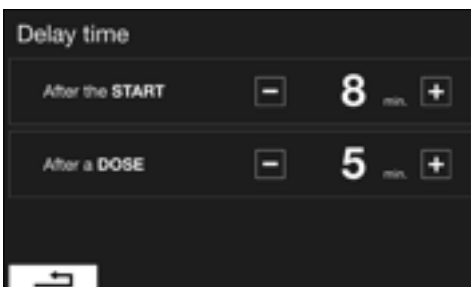

Verzögerung

Verzögerungszeit nach dem Start der Filterpumpe (nach Einschalten des Timers) ist die Zeit nach dem Start, in der die ASIN AQUA Salt Pro keine Aktion ausführt und auf die Stabilisierung des Sondersignals wartet.

Verzögerungszeit nach dem Dosieren ist die Zeit, in der die ASIN AQUA Salt Pro nicht dosiert und auf die Rückmeldung der Sonden wartet. Die durchschnittliche Reaktionszeit beträgt 4 bis 10 Minuten.

Sicherheitsfunktionen

Maximale Laufzeit ohne Erreichen des Sollwerts

Wenn der Sollwert innerhalb der festgelegten Anzahl von Tagen nicht erreicht wird, wird die Elektrolyse gestoppt und eine Warnung angezeigt.



Maximale Anzahl von pH-Dosen – ohne Sondenreaktion

Wenn sich der gemessene pH-Wert nach der voreingestellten maximalen Anzahl von Dosierungen (laut Einstellungen) nicht ändert, stoppt die ASIN AQUA Salt Pro die pH-Dosierung und eine Fehlermeldung erscheint auf dem Display. Andere Funktionen der ASIN AQUA Salt Pro sind nicht eingeschränkt. Die Fehlermeldung muss manuell quittiert werden.

Bei hartem Wasser ist es notwendig, das maximale pH-Dosislimit zu erhöhen.

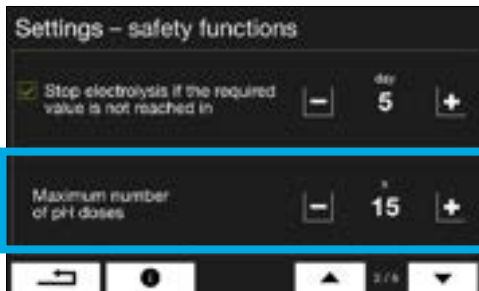

Smartes Heizen

Einstellung der Heizzeit

Mit dieser Funktion kann eine Zeit eingestellt werden, in der die Heizung in Betrieb ist. Die Wärmepumpe hat tagsüber einen höheren Wirkungsgrad, wenn die Außentemperatur höher ist.

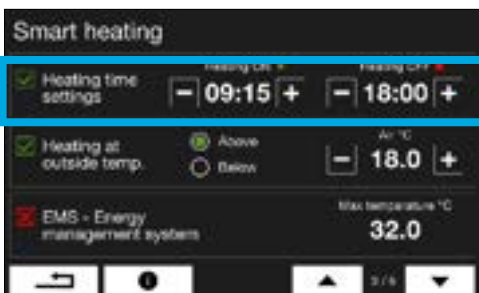

Heizen bei Außentemperatur (über oder unter)

Mit dieser Funktion kann die Außentemperatur eingestellt werden, bei der oder unter der die ASIN AQUA Salt Pro mit dem Heizen beginnt. Um diese Funktion nutzen zu können, muss ein Außenthermometer installiert sein.

Über Diese Funktion dient zur Optimierung des Wirkungsgrades der Wärmepumpe, der bei einer höheren Lufttemperatur besser ist.

Unter: Wenn die Solarheizung und die Wärmepumpe gleichzeitig genutzt werden, bietet die Option "Unter" die Möglichkeit, die Wärmepumpe automatisch zu deaktivieren und der Solarheizung den Vorrang zu geben. Dadurch wird der Stromverbrauch optimiert.

- Aktivieren Sie die Option UNTER. Stellen Sie die Temperatur zwischen 30 und 40 ein. Wenn die Temperatur unter den eingestellten Wert fällt, beginnt die Wärmepumpe zu heizen. Steigt die Temperatur über den eingestellten Wert, schaltet die Wärmepumpe ab und die ASIN AQUA Pro heizt nur noch über das Solarmodul.

HINWEIS: Andere Heizfunktionen können für jeden Modus in den **MODE-Einstellungen** individuell eingestellt werden (siehe Kapitel MODE-Einstellungen).

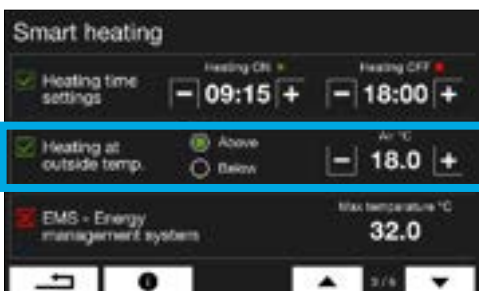

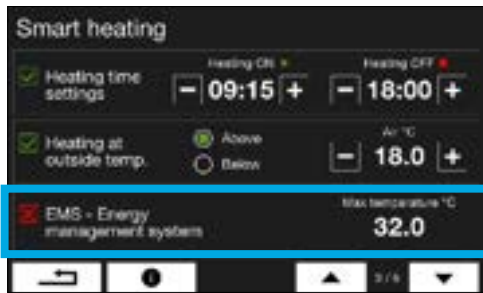

EMS - Energiemanagementsystem

Diese Funktion ermöglicht die effiziente Nutzung von überschüssiger Energie, die von einer heimischen Photovoltaikanlage erzeugt wird, um das Poolwasser zu erwärmen und zu filtern. Einmal aktiviert, überwacht das Gerät das eingehende Signal von der Photovoltaikanlage und startet bei Erkennung automatisch das Heiz- und Filtersystem des Pools. **WICHTIG:** Die Photovoltaikanlage muss ein Signal an die ASIN AQUA Pro ausgeben können.

Außerhalb der Filtrationszeit: Die Umwälzpumpe startet automatisch auf Stufe 1 und die Wärmepumpe wird gleichzeitig aktiviert. Die Wärmepumpe bleibt mindestens 1 Stunde lang in Betrieb, um ein übermäßiges Umschalten zu vermeiden und ihre Lebensdauer zu verlängern.

Während der Filtrationszeit: Die Wärmepumpe wird automatisch aktiviert, unabhängig davon, ob die Zieltemperatur bereits erreicht ist.

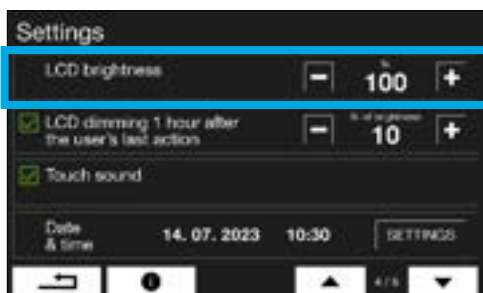

LCD-Helligkeit

Stellen Sie die LCD-Helligkeit ein.



LCD-Dimmen

Wenn diese Funktion aktiviert ist, reduziert die ASIN AQUA Salt Pro nach 60 Minuten ohne Interaktion die Helligkeit des Bildschirms.

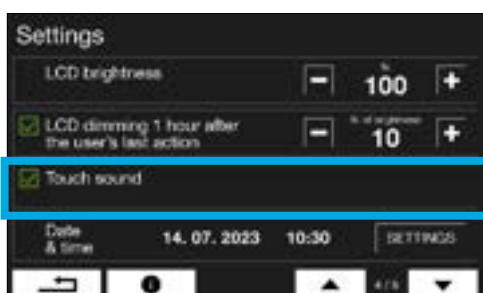

Berührungston

Wenn diese Funktion aktiviert ist, wird bei jeder Berührung des Touchscreens ein Ton ausgegeben.

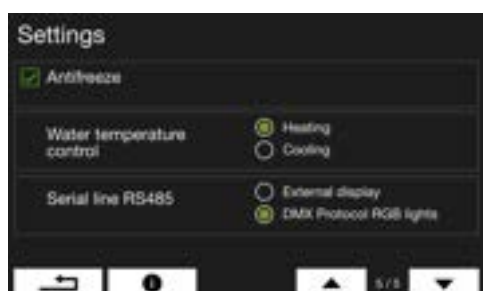

DMX-Protokoll RGB-Leuchten

Der ASIN AQUA Salt Pro unterstützt das DMX-Protokoll zur Verbindung und Steuerung von RGB-Leuchten (Duravision, EVA; die Kompatibilität mit anderen Herstellern muss mit dem Verkäufer abgestimmt werden). Das Kapitel zur Einstellung der RGB-Leuchten finden Sie am Ende dieses Dokuments.



Wählen Sie den Typ der Desinfektionssonde

Wählen Sie die Sonde, die die Dosierung der Desinfektion steuert.

Freie Chlorsonde – direkte Messung der freien Chlorkonzentration in ppm

Redox-Sonde – Messung des Oxidations-Reduktions-Potentials (ORP) in mV

Laufzeit pro Stunde – ohne Sonde, zeitbasierte Elektrolyse

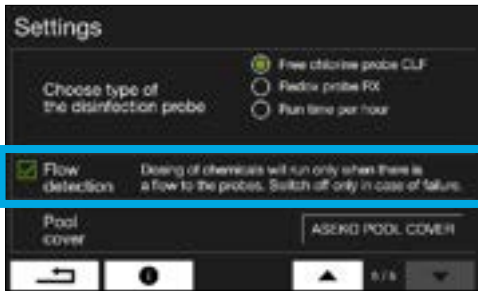

Durchflusserkennung

Der Durchflussdetektor erkennt den Durchfluss des gemessenen Wassers. Die Dosierung von Chemikalien erfolgt nur, wenn der Wasserfluss zu den Sonden erkannt wird, um eine Dosierung in stehendes Wasser zu vermeiden.

Reinigen Sie das Sieb des Messwasserfilters regelmäßig.

Achtung! Schalten Sie die Durchflusserkennung nur bei einem Ausfall des Durchflusswächter aus.



Erkennung der Position der Schwimmbadabdeckung

Wenn die Poolabdeckung währendeingestellten Filterzeit geschlossen ist, wechselt die VS-Pumpe auf die Geschwindigkeit 1 (NIEDRIG). Wenn die Abdeckung bewegt wird, schaltet die ASIN AQUA die Filterpumpe automatisch ab.

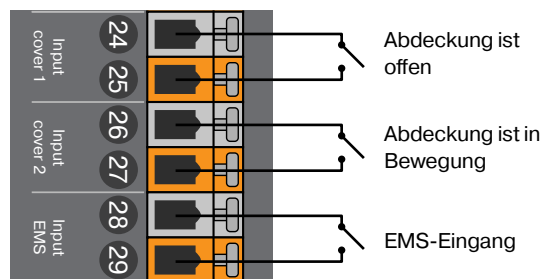

DMX Protokoll RGB-Leuchten

Wählen Sie im Menü des Geräts die serielle Schnittstelle RS485, um sich im DMX-Protokoll RGB-Lichtmodus zu befinden (weitere Informationen im Kapitel RGB-Lichter).

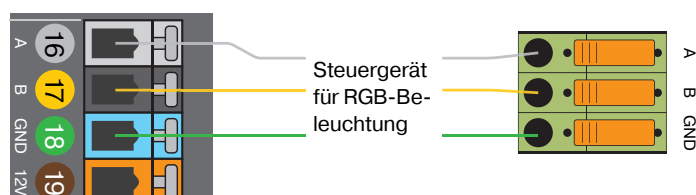
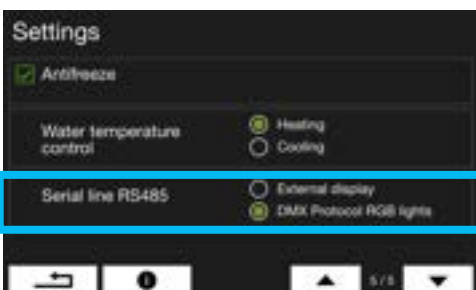

Modus-Einstellungen



Automatisieren Sie Ihren Pool mit 6 einstellbaren Modi. **Party | Auto | Eco | Winter | Aus | Ein** Wechseln Sie die Modi über den ASIN AQUA Salt Pro-Bildschirm, das externen Touchscreen oder die Smartphone-App Pool REMOTE.

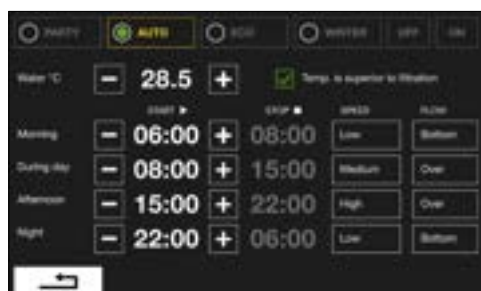

AUTO

Der Auto-Modus für die regelmäßige Nutzung des Pools. Er nutzt alle Funktionen in ausgewogener Weise, um einen komfortablen und wirtschaftlichen Betrieb zu gewährleisten.

Stellen Sie die Filtrationszeiten ein:

morgens | tagsüber | nachmittags | nachts und die gewünschte Temperatur. Stellen Sie für jede Filtrationszeit den Wasserdurchfluss und die Geschwindigkeit der Umwälzpumpe ein.

Temperatur ist dem Filtertimer übergeordnet Wenn Sie diese Funktion aktivieren, bleiben sowohl die Heizung als auch die Umwälzpumpe in Betrieb, bis die gewünschte Wassertemperatur erreicht ist.



ECO

Der ECO-Modus ist dafür gedacht, das Schwimmbad in Ihrer Abwesenheit zu betreiben oder wenn Sie ihn wirtschaftlich optimiert betreiben möchten. Hält das Schwimmbad für den Wechsel zum Normalbetrieb bereit.

Ermöglicht die Einstellung der gewünschten Temperatur, des Wasserdurchflusses im Pool, der Geschwindigkeit der Umwälzpumpe und einer Filterzeit.

Am Ende jeder Periode findet immer eine 15-minütige Überlauf-Filtration statt, um die Algenbildung des Puffertanks zu verhindern.



PARTY

Dieser Modus schaltet die Umwälzpumpe mit der voreingestellten Geschwindigkeit ein und heizt auf die gewünschte Temperatur.

Dieser Modus hat keine Zeitfunktionen. Um die Umwälzpumpe und die Heizung auszuschalten, ändern Sie den Modus.

Modus-Einstellungen



WINTER

Durch die Aktivierung dieser Funktion wird das Gerät in den speziellen Wintermodus versetzt. Dieser Modus verhindert das Einfrieren des Poolwassers und hält das Wasser durch die Dosierung von Algiziden sauber. **Im Wintermodus sind folgende Funktionen deaktiviert:** Chlordosierung, pH-Dosierung, Flockungsmitteldosierung, Wasserbefüllung, Filtrerrückspülung. **Der Wasserfluss wird auf den Bodenablauf eingestellt.**

Die Filtrationspumpe läuft täglich im voreingestellten Filtrationstimer.

Außerhalb des Filter-Timers bleibt die Filterpumpe ausgeschaltet, wird aber automatisch für 15 Minuten aktiviert, wenn die Außentemperatur unter 0 °C sinkt.

- Liegt die Wassertemperatur nach diesem Zeitraum unter dem erforderlichen Wert (0 - 6 °C), bleibt die Filterpumpe eingeschaltet und die Heizung wird aktiviert, bis die Wassertemperatur 2 °C übersteigt.
- Liegt die Wassertemperatur nach diesem Zeitraum über dem erforderlichen Wert (0 - 6 °C), wird die Umwälzpumpe ausgeschaltet.

Wenn die Außentemperatur unter 0 °C bleibt, wird dieser Zyklus alle 6 Stunden wiederholt.

Im Winterbetrieb ohne **Außenthermometer** verhält sich die Anlage so, als ob sie immer 0 °C Außentemperatur misst..

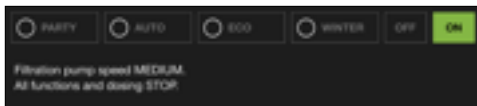

EIN

Die Filtration läuft dauerhaft. Die Heizung ist ausgeschaltet.

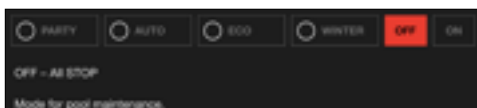

AUS

Alles ist ausgeschaltet.

Funktionen

Filterpumpen-Timer

Das Feld zeigt das aktuelle Intervall des Filtrationstimers und die aktuelle Geschwindigkeit der Filtrationspumpe an.

Drücken Sie das Feld, um zu den Einstellungen des aktuellen Modus zu gelangen.



Hydrostatischer Druck-Wasserstandssensor – Füllstandsüberwachung und automatische Nachfüllung

Der Wasserstand wird mit einem Drucksensor überwacht, der einfach durch Einstecken der Sonde in den Pufferbehälter oder in den Blindstutzen von Skimmerbecken installiert wird. Der Wasserstand wird in Zentimetern gemessen. Die ASIN AQUA überwacht vier verschiedene Niveaus, die im Menü der Wasserstandsanzeige in Zentimetern eingestellt werden können.



Einstellung:

Hoher Füllstand ALARM - zu viel Wasser im Überlaufbecken

Nach Erreichen dieses Niveaus können folgende Aktionen ausgelöst werden:

1. Wenn die automatische Filterrückspülung aktiviert ist, wird ein Rückspülzyklus gestartet und das Wasser abgelassen.
2. Ist die automatische Filterrückspülung nicht aktiviert, schaltet das Relais (Filterrückspülung) für die Zeit ein, bis der Füllstand in Ordnung ist. An dieses Relais kann eine zweite Umwälzpumpe oder das automatische Ablassventil angeschlossen werden.

Nachfüllen AUS - gewünschtes Niveau

Nachfüllung stoppt

Nachfüllung EIN - Füllstand, bei dem die Nachfüllung beginnt

Die Nachfüllung beginnt, wenn der Wasserstand mindestens 10 Sekunden lang unter diesem Wert bleibt (um ein EIN/Aus-Schalten durch kurzzeitiges Schwanken aufgrund Wellen zu verhindern).

ALARM bei niedrigem Wasserstand

Die Umwälzpumpe (Filterpumpe) schaltet sich ab.

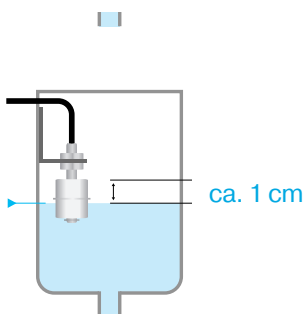
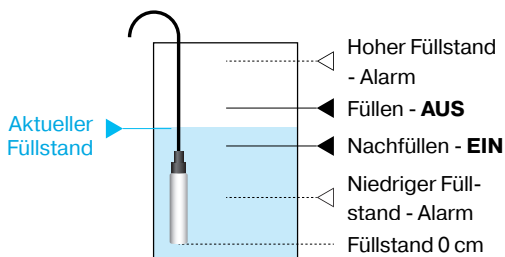
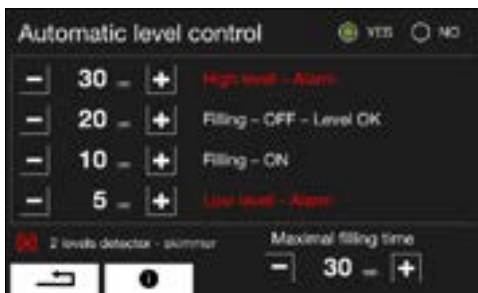

Schwimmerschalter

Mit dem Skimmer-Wasserstandsmelder #13366 (Schwimmerschalter) wird der Wasserstand auf zwei Ebenen überwacht.

Befüllung – AUS erforderlicher Wasserstand erreicht. Nachfüllen stoppt.

Befüllung – EIN Wasserstand, bei dem das Nachfüllen beginnt. Das Nachfüllen beginnt, wenn der Wasserstand 10 Sekunden lang unter diesem Wert bleibt, um ein Pendeln zu verhindern.

Maximale Nachfüllzeit

Maximale Zeit bis zum Erreichen des gewünschten Wasserstandes. Wenn der Wasserstand nicht innerhalb der eingestellten maximalen Nachfüllzeit erreicht wird, erscheint eine Fehlermeldung.

Stellen Sie die maximale Nachfüllzeit auf 0, um die Funktion der maximalen Nachfüllzeit zu deaktivieren.

Funktionen

Schalter Überlauf/Bodenablauf - Besgo 3w

Das Feld zeigt die aktuelle Richtung des Wasserflusses zur Filtration an.

Aktivieren Sie diese Funktion, um die Richtung des Wasserflusses zu ändern. Diese Änderung ist bis zum nächsten Timer-Ereignis gültig.

Während der Filtrerrückspülung fließt das Wasser durch den Bodenablauf. Bei einem ZU HOHEN ALARMWASSERSTAND wird der Wasserfluss auf OVERFLOW umgeschaltet, bis der Alarm beendet ist. Die Schwimmbadabdeckung hat keinen Einfluss auf die Umschaltung Boden/Überlauf.

Das Dreiwege-BESGO -Ventil sollte so angeschlossen werden, dass das Wasser durch den Boden fließt, wenn das Magnetventil nicht mit Strom versorgt wird.

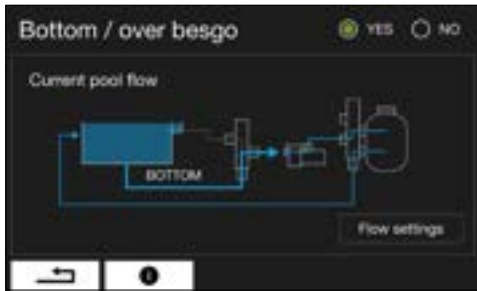

Automatische Filtrerrückspülung

Die ASIN AQUA Technologie basiert insbesondere auf der hohen Effizienz der Filtration und der Entfernung selbst feinsten Verunreinigungen. Dazu ist es erforderlich **den Filter regelmäßig zu spülen**. Die Funktion der automatischen Filtrerrückspülung sorgt dafür, dass der Filter regelmäßig in den vorgewählten Intervallen gespült wird.

Um diese Funktion zu aktivieren, muss das automatische 5-Wege-BESGO-Ventil verwendet werden. Die ASIN AQUA steuert das BESGO-Ventil über einen Relaisausgang.

Wenn das Relais auf EIN schaltet, schaltet das BESGO-Ventil druckgesteuert durch Wasser oder Luft in die gewünschte Position und führt die Filtrerrückspülung durch. Details siehe BESGO-Handbuch.

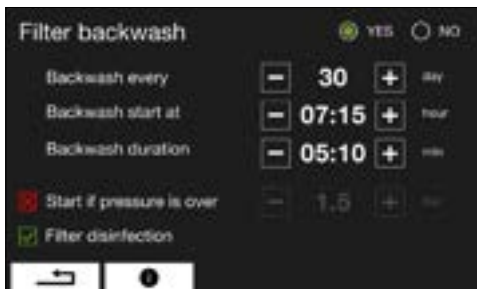
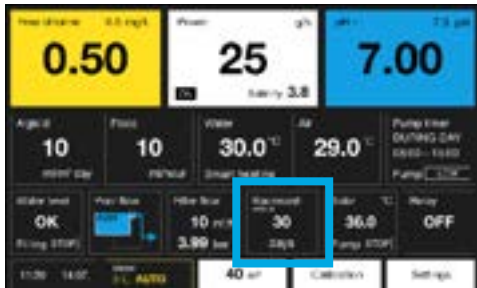

Rückspülung durch Druck

Die ASIN AQUA Salt Pro bietet eine zusätzliche Funktion für die automatische Rückspülung abhängig vom Druck im Filter. Wenn der Druck den voreingestellten Wert überschreitet, leitet das Gerät automatisch einen Rückspülzyklus ein. In der Praxis bedeutet dies, dass das Gerät die Rückspülung gemäß den Einstellungen auf dem vorherigen Bildschirm durchführt und einen zusätzlichen Rückspülzyklus ausführt, wenn der Druck im Filter über den eingestellten Schwellenwert steigt. Um diese Funktion zu aktivieren, muss ein Druckmesser am Filter installiert sein.

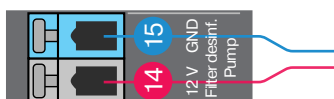
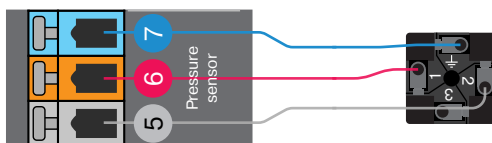
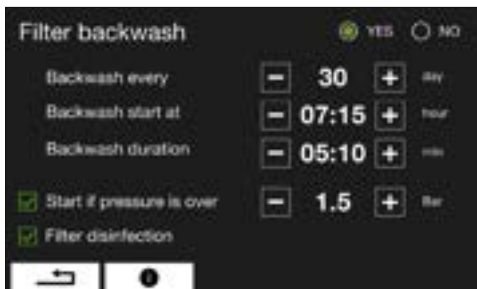

Desinfektion des Filters

Eine optionale PP60-Pumpe kann an den Filterdesinfektionsausgang angeschlossen werden. Diese Pumpe wird während des Rückspülzyklus automatisch aktiviert, um eine gründliche Desinfektion des Filters mit Flüssigchlor zu gewährleisten. Der Filter wird vollständig desinfiziert und es gelangt kein zusätzliches Chlor in den Pool, da das chlorierte Wasser während des Rückspülens ins Abwasser geleitet wird.

Funktionen



Solar

Das Menü zeigt die Solareinstellungen.

Aktivieren Sie diese Funktion und stellen Sie die gewünschte Temperatur für die Solarmodule ein. Sobald die erforderliche Temperatur in den Solarmodulen erreicht ist, wird das Solarrelais aktiviert. Das Solarrelais kann die Besgo 4-Wege- oder die Solarkollektor-Umwälzpumpe steuern.

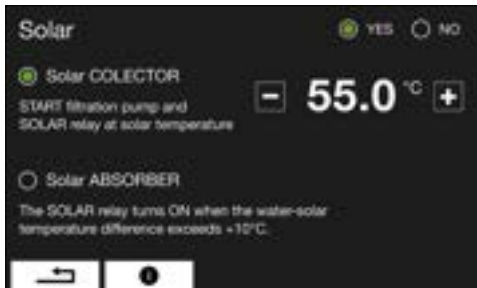

Relais

Die ASIN AQUA Salt Pro verfügt über ein integriertes programmierbares Relais zur Steuerung von zusätzlichem Zubehör. Es ist auch möglich, ein optionales **RL-Modul** (Relaismodul) anzuschließen, um 4 weitere zusätzliche Relais anzuschließen.

Die Relais haben folgende Funktionen: Wochentimer, Countdown und EIN / AUS. Die Relais können auch über die Pool REMOTE-App eingestellt und gesteuert werden.



Wochenzeitschaltuhr - Stellen Sie die spezifischen Tage und Zeiten für die Aktivierung der Relais ein.

Countdown - Stellen Sie die Zeit ein, für die das Relais aktiv ist. Schalten Sie das Relais manuell oder mit der Pool REMOTE App ein. Das Relais schaltet sich nach Ablauf des Countdowns aus.

Relais ein-/ausschalten - Steuern Sie das Relais manuell oder mit der Pool REMOTE App.

Impuls – Ein Impulsrelais sendet einen kurzen elektrischen Impuls, um ein anderes Gerät oder einen anderen Stromkreis auszulösen.

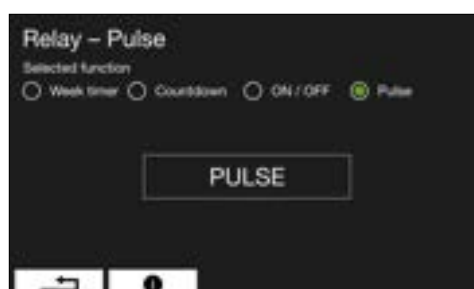
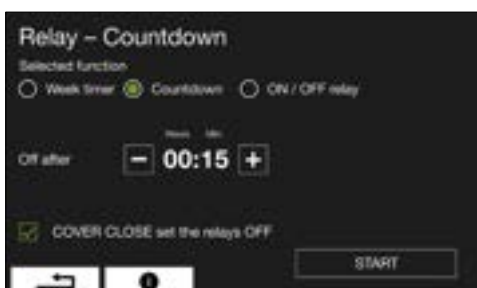



Messung und Kalibrierung im Betrieb

Kalibrierung der pH-Sonde

Bei der pH-Messung im Betrieb kann es zu Abweichungen zwischen dem von der ASIN AQUA gemessenen Wert und dem tatsächlichen pH-Wert im Wasser kommen. Deswegen können Sie den pH-Wert kalibrieren:



Menü zur pH-Sondenkalibrierung

Nicht kalibrierter Wert

Im Menü der pH-Sondenkalibrierung wird immer der ursprüngliche, nicht kalibrierte Wert angezeigt. Die Kalibrierung der pH-Sonde ist nicht möglich, wenn der neue Wert um mehr als 1 vom nicht kalibrierten Wert abweicht. Wenn die Abweichung vom nicht kalibrierten Wert mehr als 1 beträgt, sollte die Sonde zur Überprüfung eingeschickt oder durch eine neue ersetzt werden.

Eine Kalibrierung ist nicht möglich, wenn der neue Wert um mehr als 1 von dem nicht kalibrierten Wert abweicht.

Die pH-Sonde kann nur im pH-Bereich von 6,2 bis 7,8 kalibriert werden.

Die pH-Sonde kann nicht kalibriert werden, wenn die Warnung LOW oder HIGH angezeigt wird.

Kalibrierungsprozess der pH-Sonde

Die Kalibrierung kann auf zwei Arten erfolgen:

1. Mit einer Pufferlösung

- **Schließen Sie die Wasserzufuhr zu den Sonden.**
- Entfernen Sie die Sonde aus der ASIN AQUA Salt Pro: Spülen Sie die Sonde mit sauberem Wasser ab und wischen sie danach mit einem weichen Tuch ab.
- Die Sonde muss über das Kabel mit dem Gerät verbunden bleiben. Tauchen Sie die Sonde in den Pufferlösung ein und geben Sie den angezeigten Wert, wenn er stabil ist, in das Menü zur pH-Sondenkalibrierung ein.

2. Mit einem Messgerät oder Pooltester

- **Die Wasserzufuhr zu den Sonden muss geöffnet sein**
- Messen Sie den pH-Wert direkt im Beckenwasser mit einem Messgerät oder einem Pool Tester.
- Geben Sie diesen Wert dann in das Menü „pH-Sondenkalibrierung“ ein. Die Kalibrierung kann im Bereich von 6,4-7,8 durchgeführt werden.

pH 7.00 Puffer #12065



Digitales Photo-
meter (Messgerät)
Aseko #13449



Messung und Kalibrierung im Betrieb



Kalibrierung der CLF-Sonde

Kalibrieren Sie die Sonde erst, wenn das Poolwasser gründlich durchmischt ist und der auf dem Display der ASIN AQUA Salt Pro angezeigte Wert stabil ist. Nach der Zugabe von frischem Elektrolyt dauert es mindestens 4 Stunden bis sich das Signal stabilisiert.

Führen Sie die Kalibrierung nur durch, wenn ein stabiler pH-Wert vorliegt.

Führen Sie die Kalibrierung der CLF-Sonde durch, wenn der manuell gemessene Wert des freien Chlors gleich oder höher ist als der Wert, den Sie in Ihrem Schwimmbecken haben möchten.

Die Kalibrierung erfolgt durch Eingabe des manuell gemessenen Wertes der Chlorkonzentration (mit einem Photometer) in dem Menü zur Kalibrierung der CLF-Sonde.

Eine Kalibrierung **ist nicht erforderlich**, wenn der Unterschied zwischen dem vom Photometer gemessenen Wert und dem auf dem Display angezeigten Wert **weniger als 0,2 mg/l beträgt**.

Die Kalibrierung wird am besten bei Chlorkonzentrationen im Beckenwasser im Bereich von **0,3 - 1,2 mg/l** durchgeführt.



Digitales Photometer (Messgerät)
Aseko #13449

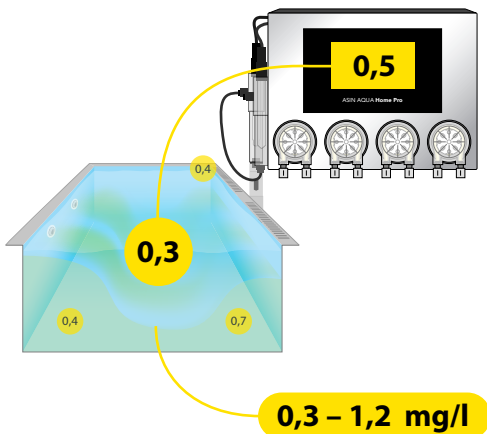

Einschränkungen bei der Kalibrierung

Die CLF-Sonde kann nicht kalibriert werden, wenn das **Ausgangssignal weniger als 20 mV beträgt**.

Die CLF-Sonde kann nur im CL-Bereich **von 0,3 bis 5,0 mg/l** kalibriert werden.

Messung und Kalibrierung im Betrieb



Calibration		
O ₂ probe	Temp. (°C)	0.50
O ₂ probe	Temp. (°C)	0.50
REDOX probe	Temp. (mV)	0.50
pH probe	Temp. (pH)	7.00

Redox-Pufferlösung 650mV #12091



Kalibrierung der Redox-Sonde

Verwenden Sie eine Pufferlösung

- **Schließen Sie die Wasserzufuhr zu den Sonden.**
- Entfernen Sie die Sonde aus der ASIN AQUA Salt Pro:
Spülen Sie die Sonde mit sauberem Wasser ab und wischen Sie sie mit einem weichen Tuch ab.
- Die Sonde muss während der Kalibrierung über das Kabel mit dem Gerät verbunden bleiben. Tauchen Sie die Sonde in die Kalibrierpufferlösung und geben Sie, nachdem der auf dem ASIN AQUA Salt Pro angezeigte Wert stabil ist, den Pufferwert im Kalibriermenü der Redox-Sonde ein.

EMPFEHLUNG: Führen Sie die Kalibrierung mit einer 650 mV-Pufferlösung durch. Wenn der nicht kalibrierte Wert um 50 mV vom Wert der Pufferlösung abweicht, deutet dies auf eine defekte Sonde hin.

Kalibrierung des Wasserthermometers

Wenn die Wassertemperatur im Pool von der auf dem Display der ASIN AQUA Salt Pro angezeigten Temperatur abweicht, kalibrieren Sie das Wasserthermometer im Kalibriermenü für das Wasserthermometer.



Calibration		
Water thermometer	Temp. (°C)	53.0
Air thermometer	Temp. (°C)	11.5
Solar thermometer	Temp. (°C)	1.8

Kalibrierung des Außenthermometers

Wenn die Lufttemperatur von der auf dem Display der ASIN AQUA Salt Pro angezeigten Temperatur abweicht, kalibrieren Sie das Luftthermometer im Kalibriermenü für das Luftthermometer.



Calibration		
Filter flow meter	Signal (mm)	11.5
Salinity	Signal (ppt)	1.8

Kalibrierung des Solarthermometers

Wenn die Temperatur im Solarpaket von der auf der ASIN AQUA angezeigten Temperatur abweicht, kalibrieren Sie das Solarthermometer im Menü "Kalibrierung Solarthermometer".

Salzgehalt-Kalibrierung

Wenn die Salzkonzentration im Wasser von der auf dem Display der ASIN AQUA Salt Pro angezeigten Konzentration abweicht, kalibrieren Sie die Salinität im Kalibriermenü für Salinität.

Warnung: Eine Salzgehalt-Kalibrierung ist nicht möglich, wenn das Wasserthermometer nicht angeschlossen ist.

Stabilisator im Wasser

Das Wasser im Pool muss sauber und frei von Zusätzen sein. Füllen Sie das Becken idealerweise mit Frischwasser aus der Wasserleitung.

Cyanursäure

Der Wert der Cyanursäure muss **0 ppm** betragen. Cyanursäure vermindert die Wirksamkeit von Chlor erheblich und erschwert die genaue Messung und Kontrolle der Chlorkonzentration.



Lebensdauer der Elektrolysezelle

Die Lebensdauer der Elektrolysezelle beträgt ca. 8000 Betriebsstunden. Die Elektroden der Elektrolysezelle bestehen aus Titan mit einer Ruthenium- und Iridiumschicht. Während dem Elektrolysevorgang wird diese Schicht verbraucht. Die Haltbarkeit der Elektrolysezelle wird durch folgende Parameter verringert: Niedriger Salzgehalt, Wassertemperatur unter 10 °C, geringer Wasserdurchfluss, zu hartes Wasser, pH-Wert unter 7,5, Zugabe von metallhaltigen Präparaten.

Verwenden Sie niemals Stabilisatoren mit Cyanursäure in Verbindung mit ASIN AQUA Geräten

Der Wert der Cyanursäure muss 0 ppm betragen!

Cyanursäure bildet einen Chlor-Cyanurat-Komplex, der die Desinfektionskraft des Chlors schnell herabsetzt und die Messung mit einer Sonde für freies Chlor unmöglich macht. Beachten Sie, dass einige Chlortabletten Cyanursäure enthalten. Vergewissern Sie sich, dass sich keine Cyanursäure in Ihrem Schwimmbecken befindet.

Wartung

Ersatzschlauch für die Pumpe PP 60
#12073

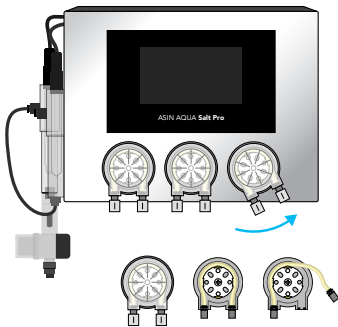

Einspritzventil #12005



Ersatz-Gummiband für das Injektions-
ventil #13087



Durchflussdetektor #12106



Sicherung T 1 A #13079 oder Sicherung
T 8 A #13097



Um die optimale Effizienz zu gewährleisten, führen Sie regelmäßige Sichtprüfungen und Wartungen der ASIN AQUA Salt Pro durch.

Wechsel des Pumpenschlauchs

Um einen Ausfall der Pumpe zu verhindern, wird empfohlen, den Schlauch #12073 alle 24 Monate zu ersetzen.

Gehen Sie dabei wie folgt vor:

- Schalten Sie die ASIN AQUA Salt Pro aus.
- Drehen Sie die Pumpenkassettenabdeckung gegen den Uhrzeigersinn und entnehmen Sie sie aus der ASIN AQUA Salt Pro.
- Lösen Sie beide Schlauchenden und nehmen Sie den Schlauch aus der Kassette.
- Schmieren Sie den neuen Schlauch mit dem mitgelieferten Spezialfett ein.
- Setzen Sie den geschmierten Schlauch in die Kassette ein.
- Setzen Sie die Kassettenabdeckung wieder auf den ASIN AQUA Salt Pro und drehen Sie sie im Uhrzeigersinn, um sie zu verriegeln.
- Verwenden Sie für den Anschluss des PE-Schlauchs neue Muttern, die Teil des Ersatzschlauchsets sind.

Wartung des Einspritzventils

Prüfen Sie regelmäßig den Durchfluss der Einspritzventile, die Unversehrtheit des Gummibandes und entfernen Sie Kalk und sonstige Verunreinigungen.

Bei privaten Schwimmbädern ersetzen Sie die Gummibänder des Einspritzventils #13087 alle 2 Jahre. Bei öffentlichen Schwimmbädern ersetzen Sie #12005 jedes Jahr.

Durchflussmesser mit Filter

Spülen Sie den Filter des Strömungswächters regelmäßig aus.

Auswechseln der Sicherungen

T 8 A Sicherung zum Schutz der inneren Elektronik. Sollte sie durchbrennen, überprüfen Sie die interne Elektronik.

T 1 A Sicherung Sicherung zum Schutz der externen Sensoren. Falls diese Sicherung durchbrennt, überprüfen Sie den Füllstandssensor, den Durchflussdetektor und die externe Anzeige.



pH-Sondentest

Die pH-Sonde kann als funktionsfähig erklärt werden, wenn sie die folgenden Kriterien erfüllt:

- Sie ist nicht sichtbar mechanisch beschädigt
- Wenn die Differenz zwischen dem nicht kalibrierten Messwert und dem Referenzwert $\pm 1,0$ pH überschreitet, gilt die Sonde als defekt.

Beispiel: Der pH-Wert des Wassers beträgt 7,2 und die Sonde misst 7,9. Die Toleranz beträgt 0,7 und liegt damit unter dem zulässigen Wert von 1,0. Die Sonde ist in Ordnung

- Die Sonde reagiert auf positive und negative Änderungen des pH-Werts des Wassers oder Puffers

Beispiel: Wenn wir eine Sonde mit ihrer sauberen Spitze in eine Pufferlösung mit einem pH-Wert von 7,0 einführen, muss die Sonde innerhalb von 1 Minute auf 90 % des Wertes reagieren.



REDOX-Sondentest

Die Redox-Sonde kann als funktionsfähig erklärt werden, wenn sie die folgenden Kriterien erfüllt:

- Sie ist nicht sichtbar mechanisch beschädigt
- Die Redox-Sonde altert auf natürliche Weise, sodass ihre Empfindlichkeit abnimmt, jedoch niemals unter einen bestimmten Grenzwert fallen sollte. Die zulässige Abweichung beträgt 50 mV; bei einem Test mit einer Pufferlösung von 650 mV sollte der Wert nicht unter dem Minimum von 600 mV liegen.
- die Sonde reagiert sowohl auf positive als auch auf negative Veränderungen des Gehalts an freiem Chlor im Wasser

Kein Hersteller von pH- und Redox-Sonden gewährt eine Garantie. ASEKO hat jedoch beschlossen, seinen Kunden eine zweijährige Gewährleistung auf zusammen mit dem Gerät gekaufte Sonden zu gewähren. Während dieser Zeit haben Sie Anspruch auf kostenlose Reparatur der Sonden, wenn diese Abweichungen aufweisen, die über die oben genannten Werte hinausgehen.

CLF-Sondentest

Bei einer freien Chlorkonzentration von 0,8 mg/l sollte die normale Signalausgabe der freien Chlorsonde etwa 80 mV betragen. Wenn das Signal bei dieser Konzentration unter 30 mV liegt, deutet dies darauf hin, dass entweder ein Problem mit der Wasserqualität oder mit der Sonde selbst besteht. In solchen Fällen konsultieren Sie bitte das CLF-Sondenhandbuch und befolgen Sie die empfohlenen Fehlerbehebungsverfahren, um die Funktion der Sonde zu überprüfen.

Testen Sie mit sauberem Wasser, das 24 Stunden lang gestanden hat und frei von Chlor ist. In diesem Fall sollte das Signal nicht über 10 mV liegen. Wenn das Signal diesen Wert überschreitet, ist die Sonde möglicherweise defekt.



Reinigung der Elektrolysezelle

Kalkablagerungen durch hartes Wasser können die Leistung der Elektrolysezelle verringern. Die Zelle ist mit einer Selbstreinigungsfunktion auf Basis eines Polaritätswechsel ausgestattet. Eine Erhöhung der Schaltfrequenz kann helfen, Kalkablagerungen zu begrenzen, verringert jedoch die Lebensdauer der Elektroden.

Wenn die Selbstreinigung nicht ausreicht und Ablagerungen bestehen bleiben, entfernen Sie die Zelle und reinigen Sie sie etwa 10 Minuten lang in einem Reinigungsbad.

Überwinterung – Lagerung im Winter

Wenn Sie die ASIN AQUA Salt Pro im Wintermodus betreiben möchten, gehen Sie zum Kapitel Moduseinstellungen – Wintermodus. Wenn Sie das Gerät nicht im Wintermodus betreiben möchten, ist es notwendig, das Gerät und alle seine Komponenten einzuwintern (lagern Sie diese, wenn sie nicht in Gebrauch sind).

Überwinterung des Geräts und des Zubehörs

Wenn Sie die ASIN AQUA Salt Pro Gerät im Winter nicht in Betrieb haben, müssen das Gerät und sämtliches Zubehör demontieren, einwintern und an einem geeigneten Ort lagern. Um die ASIN AQUA Salt Pro zu demontieren und einzuwintern, befolgen Sie die folgenden Anweisungen.

Lagerung von Poolchemikalien, den PE-Schläuchen und Dosierpumpen

- Wenn die Chemikalien an einem Ort gelagert werden, an dem die Temperatur nicht unter 0°C fällt, schalten Sie die ASIN AQUA Salt Pro AUS. Trennen Sie die Dosierpumpen von der ASIN AQUA Salt Pro und entfernen Sie den Innenschlauch aus der Pumpe. Lassen Sie den Innen-Schlauch mit den PE-Schläuchen verbunden. Setzen Sie die Pumpenkassetten ohne die Innenschläuche wieder auf die ASIN AQUA Salt Pro. Lagern Sie die Chemikalienkanister und die PE-Schläuche an einem Ort, an dem die Temperatur zwischen +0 und +40 °C liegt.
- Wenn Chemikalien an einem Ort stehen, an dem die Temperatur unter 0°C fällt, **SCHALTEN SIE DIE ASIN AQUA Salt Pro AUS**. Entfernen Sie die PE-Schläuche aus den Chemikalienkanistern und legen Sie sie in einen Behälter mit Wasser. Danach schalten Sie die ASIN AQUA Salt Pro ein. Gehen Sie zum RELAIS-TEST-Menü und drücken Sie Chlor/Oxypure, pH, Algizid und Flockungsmittel. Wenn die PE-Schläuche vollständig mit Wasser gefüllt sind, beenden Sie den Relais-Test. Entfernen Sie den Wasserbehälter und führen Sie den RELAIS-TEST erneut durch, um die PE-Schläuche vollständig mit Luft zu füllen. Wenn die PE-Schläuche vollständig mit Luft gefüllt sind, beenden Sie den Relais-Test und schalten Sie den ASIN AQUA Salt Pro aus. Trennen Sie die PE-Schläuche von den Dosierpumpen und von den Impfventilen. Lagern Sie die Chemikalienkanister an einem Ort, an dem die Temperatur zwischen +0 und +40 °C liegt.

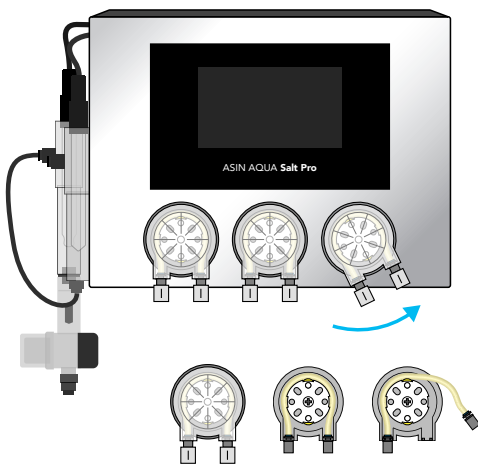

Demontage der ASIN AQUA Salt Pro und des Zubehörs

1. Ziehen Sie das Netzkabel der ASIN AQUA Salt Pro aus der 230 V / 50 Hz Steckdose.
2. Trennen Sie das Netzkabel der Filterpumpe von ASIN AQUA Salt Pro und lagern Sie die Filterpumpe gemäß der Bedienungsanleitung des Herstellers.
3. Trennen Sie sämtliches Zubehör von der Hauptplatine der ASIN AQUA Salt Pro und lagern Sie es gemäß der Bedienungsanleitung des Herstellers.

pH/Rx Sondenwanne #12154



Aufbewahrungslösung für pH- und REDOX-Sonde #12082



Überwinterung der Sonden

Überwinterung der pH- und Redox-Sonde

Entfernen Sie die Sonde aus dem Gehäuse, trocknen Sie sie mit einem weichen Tuch ab und lagern Sie sie in einem Aufbewahrungsbehälter, der mit einer speziellen Aufbewahrungslösung gefüllt ist. Siehe Sondenhandbuch auf der Website manuals.asekopool.com.

Überwinterung der CLF-Sonde

Entfernen Sie die Sonde aus dem Gehäuse, schrauben Sie die Kürvette mit der Membran ab und entleeren Sie das Elektrolyt. Setzen Sie die Sonde nicht wieder in die Kürvette ein und lagern Sie beide getrennt an einem staubfreien Ort, an dem die Temperatur zwischen +5 und +40 °C liegt und die Luftfeuchtigkeit den ganzen Winter über 70 % nicht überschreitet. Siehe Sondenhandbuch auf der Website manuals.asekopool.com.

Lagerung des Geräts

Lagern Sie die ASIN AQUA Salt Pro an einen Ort, an dem die Temperatur zwischen +5 und +40 °C liegt und die Luftfeuchtigkeit 70 % nicht überschreitet.

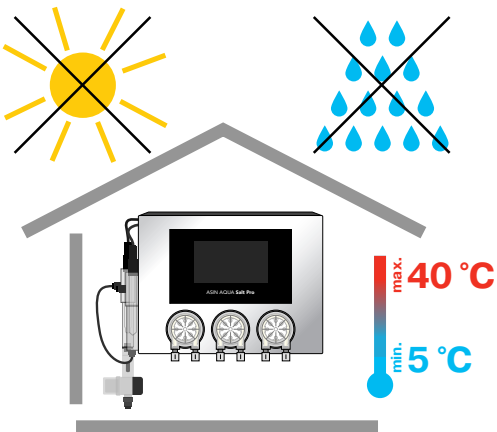

Internetanschluss

Der LAN-Anschluss ist mit dem heimischen Router zu verbinden. Die Daten werden im Abstand von 10 Sekunden an die Adresse **aseko.cloud** gesendet. Falls eine Firewall installiert ist, müssen die Ports freigegeben werden.

Wenn Sie die Verbindung nicht selbst einrichten können, fragen Sie Ihren IT-Spezialisten um Hilfe.

Mögliche Verbindungsmethoden

Heimnetzwerk

Verbinden Sie die ASIN AQUA Salt Pro mit Ihrem Router über ein LAN-Kabel.

Mobiles Netzwerk

Für den Fall, dass Sie keinen direkten Internetzugang haben, können Sie die Datenübertragung über das Mobilfunknetz nutzen. Verbinden Sie die ASIN AQUA Salt Pro mit Ihrem mobilen Netzwerkrouter über ein LAN-Kabel.

Wifi-Verbindung

Wenn Sie die ASIN AQUA Salt Pro an einem Ort installieren, an dem kein Zugang zu Ihrem privaten Netzwerk per Kabelverbindung besteht, Ihr WLAN aber ein ausreichendes Signal hat, können Sie das ASIN AQUA Salt Pro über einen WLAN-Repeater mit Ihrem WLAN verbinden.

Internet über 230V/DC

Wenn Sie keinen kabelgebundenen Zugang zu Ihrem LAN-Netzwerk haben, sich Ihr ASIN AQUA Salt Pro jedoch im selben Stromnetz befindet, können Sie die LAN-Verbindung über einen 230-V-Powerline-Adapter herstellen.

Wenn Sie Verbindungsprobleme haben:

Wenn Sie Verbindungsprobleme haben, finden Sie eine Schritt-für-Schritt-Anleitung mit dem Namen AA-Internet_Connections-Man im Ordner „Internetverbindung“ unter manuals.asekopool.com.

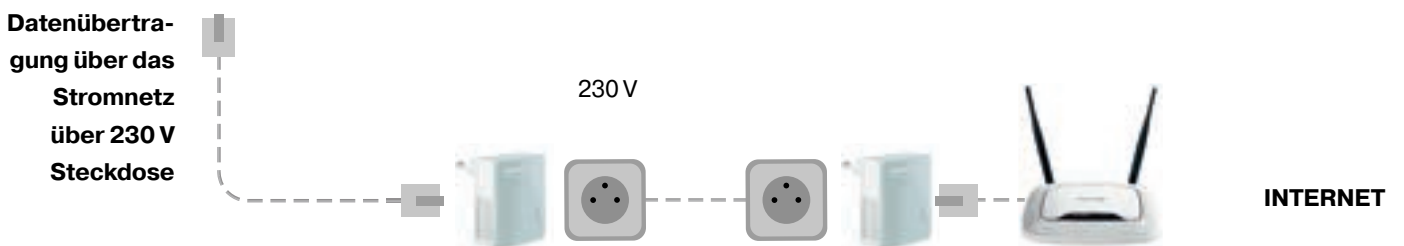
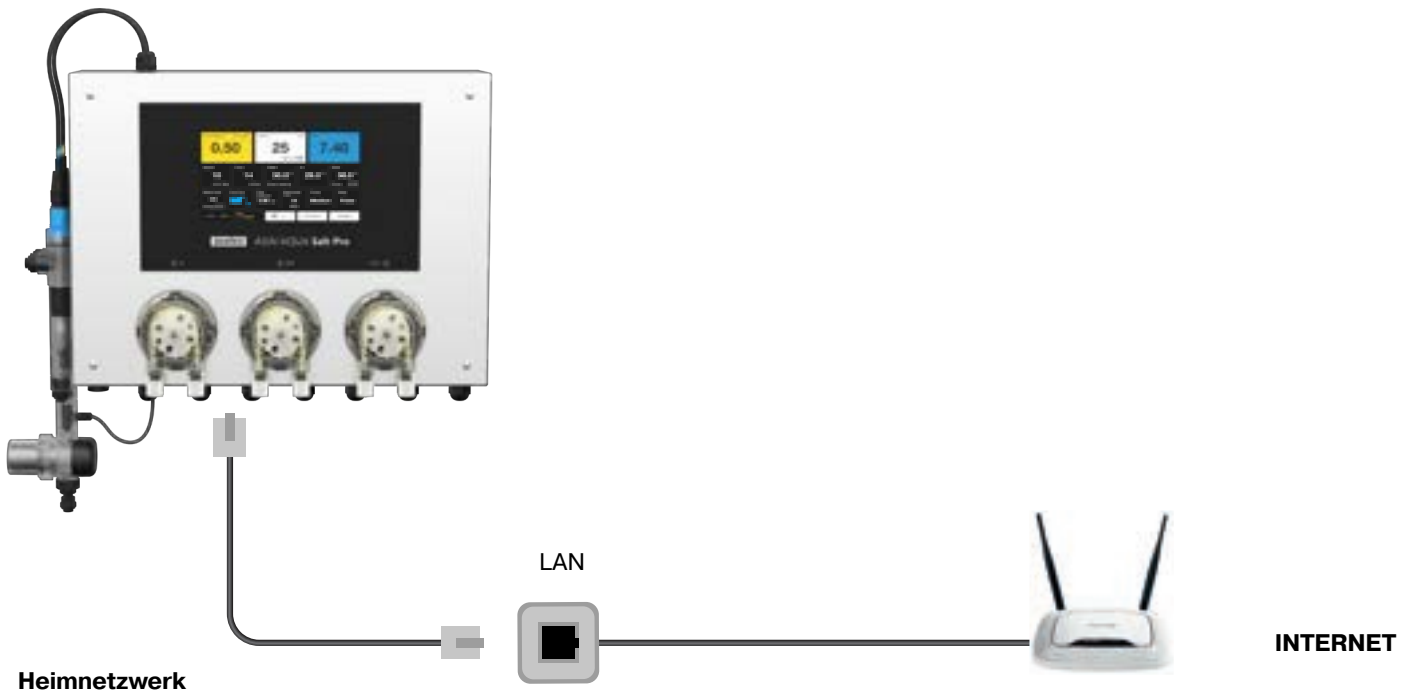

Aseko Live App



- Übersichtliche Überwachung der Wasserqualität, Temperatur und des Gerätestatus
- Überwachung des Chemikalienverbrauchs
- Automatische Benachrichtigungen bei niedrigem Chemikalienstand, überschrittenen Messgrenzen (Chlor, pH) sowie Gerätefehlern oder Störungen
- Fernüberwachung – greifen Sie jederzeit und von überall auf Ihre Pooldaten zu.
- Aseko Live App verfügbar für iOS und Android

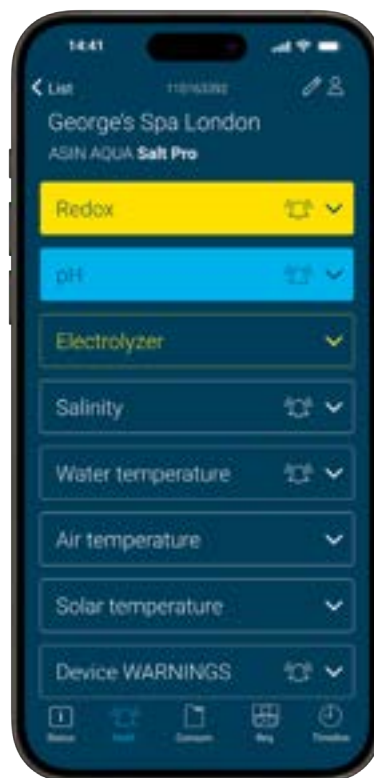

Aseko Live
für iOS



Aseko Live
für Android



<https://aseko.cloud>

- Webanwendung mit einer klaren, intuitiven Oberfläche zur Überwachung der Poolwasserqualität
- Überwachung der Wasserqualität, Temperatur und des Gerätestatus,
- Überwachung des Chemikalienverbrauchs,
- Automatische Benachrichtigungen bei niedrigem Chemikalienstand, überschrittenen Messgrenzen (Chlor, pH) sowie Gerätefehlern oder Störungen
- Detaillierte, professionelle Diagramme zur Visualisierung der aktuellen Bedingungen und einer 30-Tage-Historie. Ideal für Techniker und Betreiber öffentlicher Schwimmbäder – ermöglicht Trendanalysen, Korrelationskenntnisse und effiziente Ferndiagnosen
- Datenexport für Hygiene- und behördliche Dokumentation im professionellen Schwimmbadbetrieb
- Einfache Integration in übergeordnete Steuerungssysteme und Smart Home über eine offene API

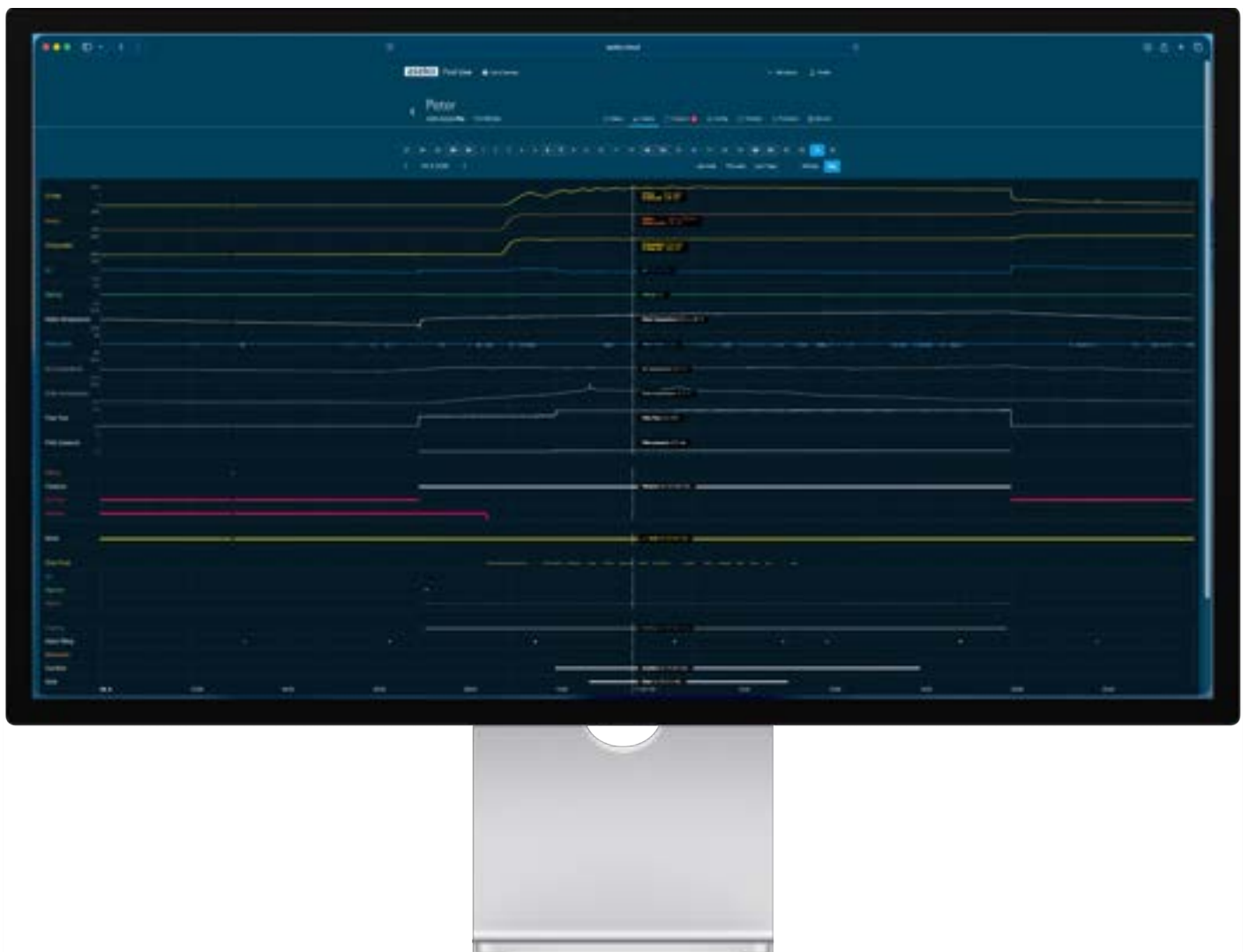

Aseko Remote App



- Aseko Remote App für die fortschrittliche Fernsteuerung der Pooltechnik
- Umschalten zwischen intuitiven Voreinstellungen (Auto, Eco, Party, Ein und Aus)
- Passen Sie die Einstellungen des Filtertimers direkt von Ihrem Smartphone aus an
- Steuern Sie die Wasserflussrichtung – wählen Sie zwischen Überlauf oder Bodenablauf
- Stellen Sie die Pumpengeschwindigkeit ein und optimieren Sie die Leistung entsprechend der Poolnutzung
- Ermöglicht die Fernsteuerung von bis zu fünf angeschlossenen Komponenten (z. B. Beleuchtung, Abdeckung, Wasserspiele)
- Unterstützt das ferngesteuerte Starten der Filterrückspülung für eine einfache Wartung
- Einladeprozess für einfaches Teilen der Fernsteuerung
- Aseko Remote App verfügbar für iOS und Android



Aseko Fernsteuerung
für iOS



Aseko Fernsteuerung
für Android



Erstellen Sie Ihr Konto

Erstellen Sie Ihr Konto in der App oder verwenden Sie Ihr bestehendes Aseko Live-Konto.

Seriennummer eingeben

Geben Sie die Seriennummer Ihrer ASIN AQUA Home Pro ein, um das Gerät zu Ihrem Konto hinzuzufügen.

Übersicht

Der Bildschirm zeigt alle wichtigen Informationen über den aktuellen Status Ihres Pools und der angeschlossenen, vom der ASIN AQUA Home Pro gesteuerten Komponenten.

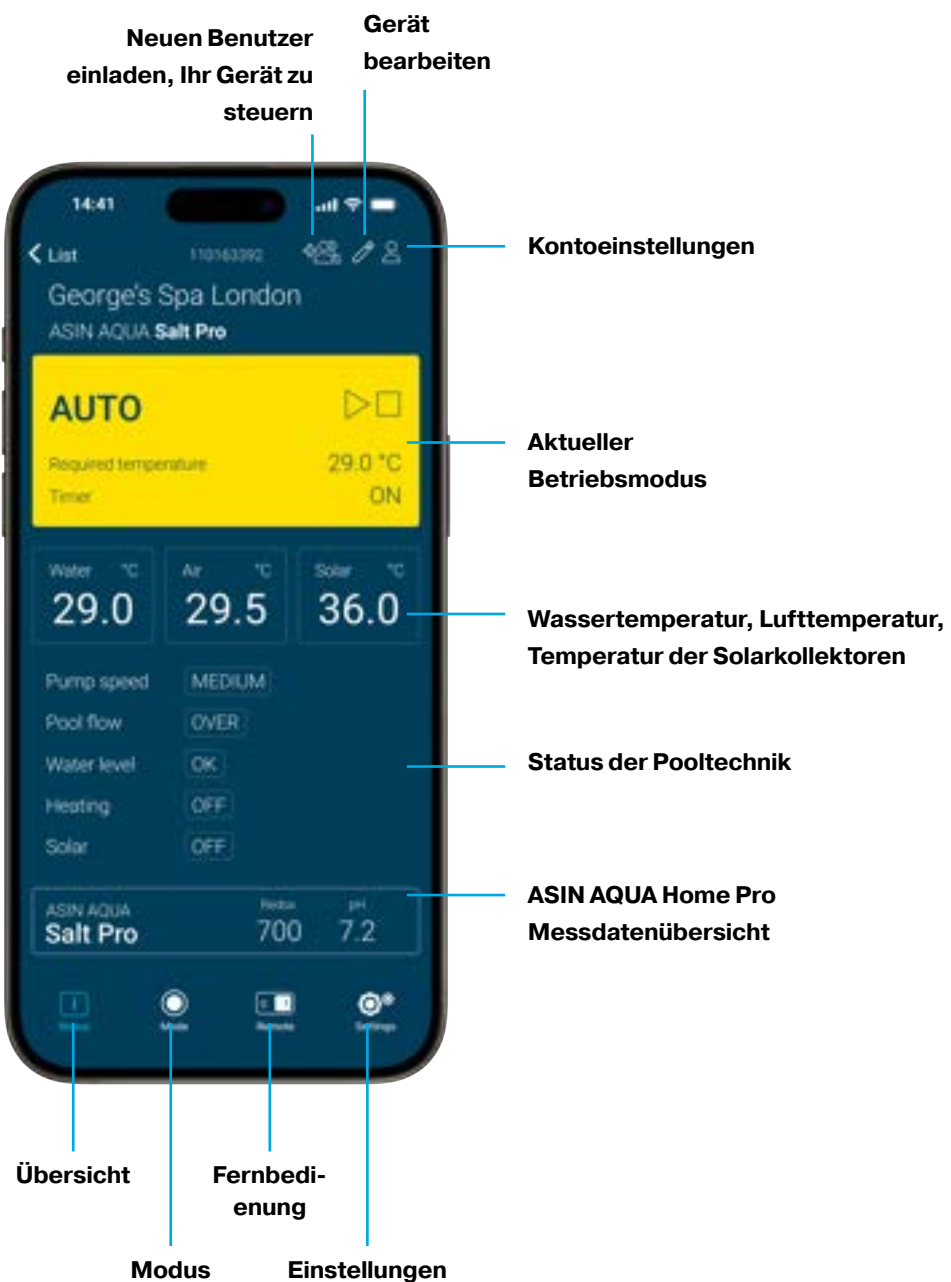



Auswahl des Modus

Der Bildschirm dient zum Umschalten zwischen den Betriebsmodi Ihres über die ASIN AQUA gesteuerten Pools.

Mit dem Schieberegler können Sie die Betriebsmodi Ihres Pools steuern.



Fernsteuerung

In der Registerkarte "Einstellungen" können Sie die Funktionen der einzelnen Relais anpassen. Steuern Sie die Relais manuell, indem Sie sie ein- oder ausschalten, Impulse senden oder sie als Wochenzeitschaltuhren konfigurieren, um Ihre Poolgeräte zu bestimmten Tageszeiten automatisch zu betreiben.

Achtung! Die Impulsrelaisfunktion kann zum ferngesteuerten Öffnen und Schließen einer Schwimmbadabdeckung verwendet werden. Beachten Sie, dass die Fernsteuerung von Schwimmbadabdeckungen in bestimmten Ländern aufgrund von Sicherheitsvorschriften verboten ist. Es liegt in Ihrer Verantwortung, sicherzustellen, dass die Gesetze und Sicherheitsstandards Ihres Landes bezüglich der Verwendung von ferngesteuerten Poolabdeckungen eingehalten werden. Stellen Sie die Sicherheit immer in den Vordergrund und befolgen Sie alle lokalen Richtlinien und Vorschriften.

Relais-Erweiterungsmodul

Die Anzahl der Relais kann mit einem RL-Modul #13065 von 1 auf 5 erweitert werden.



Eigentumsübertragung

Öffnen Sie die Gerätedetails und wählen Sie die Option, einen neuen Benutzer einzuladen. Klicken Sie anschließend auf „Benutzer bearbeiten“, wodurch ein Browserfenster mit den Gerätedetails geöffnet wird. Verwenden Sie in diesem Fenster die Schaltfläche „Eigentumsübertragung“, um ein Dialogfeld zu öffnen, in dem Sie die E-Mail-Adresse des Benutzers eingeben, an den Sie die Eigentumsrechte übertragen möchten. Der neue Eigentümer muss ein bestehender und eingeladener Benutzer Ihres Geräts sein. Sie müssen außerdem eine neue Rolle für sich selbst auswählen, die Ihre aktuelle Rolle als Eigentümer ersetzt. Sobald diese Angaben ausgefüllt sind, bestätigen Sie einfach die Übertragung, um den Vorgang abzuschließen.



Neuen Benutzer einladen

Klicken Sie auf das Symbol „Neuen Benutzer einladen“, um einen Dialog zu öffnen, in dem Sie die E-Mail-Adresse der Person eingeben können, die Sie einladen möchten. Weisen Sie eine der verfügbaren Rollen zu und legen Sie optional ein Ablaufdatum für den Zugriff fest. Nach Ablauf wird der Zugriff automatisch entzogen.

Die Rollenverwaltung kann in den Kontoeinstellungen im Abschnitt „Einheitsdetails“ durchgeführt werden. Sie können schnell über den Einladungsdialog über die Schaltfläche „Benutzer bearbeiten“ darauf zugreifen.

Rollen

Eigentümer – Vollzugriff auf die Einheit, einschließlich Einstellungen und Freigabe. Nur ein Eigentümer pro Einheit. Eigentumsänderungen können nur durch Übertragung des Eigentums vorgenommen werden.

Administrator – Kann die Einheit bedienen, Einstellungen ändern und Zugriff freigeben. Mehrere Administratoren sind erlaubt.

Techniker – Kann bedienen und Einstellungen ändern, aber keinen Zugriff freigeben.

Benutzer – Kann die Einheit nur bedienen; kann keine Einstellungen ändern oder Zugriff freigeben.

Betrachter – Nur-Lesezugriff für Fernsupport. Kann nicht bedienen, keine Einstellungen ändern oder Zugriff freigeben.

Fehlermeldungen

Diese Fehlermeldungen erscheinen, wenn:

Chemie aufgebraucht

- Überprüfen Sie regelmäßig den Flüssigkeitsstand und füllen Sie rechtzeitig nach.

Dosierpumpe dosiert nicht

- Leckage an den Verbindungen der PE-Schläuche oder sie sind beschädigt.
- Ausfall der Dosierpumpe. Überprüfen Sie, ob die Pumpe läuft. Falls ja, überprüfen Sie den Schlauch in der Pumpe auf Beschädigungen oder Brüche und ersetzen Sie ihn gegebenenfalls.

Impfventil verstopft

- Undurchlässiges Impfventil.
Überprüfen Sie das Ventil auf Verstopfungen durch Verunreinigungen oder Ablagerungen oder die Gummidichtung auf Beschädigungen.
- Ausfall der Dosierpumpe. Überprüfen Sie, ob die Pumpe läuft. Falls ja, überprüfen Sie den Schlauch in der Pumpe auf Beschädigungen oder Brüche und ersetzen Sie ihn gegebenenfalls.

Kein Wasserfluss zur Sonde

- Überprüfen Sie den Messwasserfilter und reinigen Sie ihn bei Bedarf.
- Überprüfen Sie den Zustand der Verbindungsschläuche vom Entnahmeventil zum Messwassereinlass zu den Sonden und außerdem vom Wasserauslass der Sonden zur Messwasserrückführung.
- Überprüfen Sie den Zustand des Entnahmeventils und des Rückführungsventils sowie deren Dichtungen auf Verstopfungen und deren Schließposition.

Sonde außer Betrieb

- Messen Sie den pH-Wert mit dem Handtester. Ist der pH-Wert zu niedrig, wurde ein entsprechendes Mittel aufgrund einer fehlerhaften Sondenfunktion überdosiert (sofern andere in den vorherigen Punkten genannte Gründe ausgeschlossen wurden).
- Nehmen Sie die Sonde heraus und überprüfen Sie sie auf mechanische Schäden.
- Reinigen Sie die Sonde gemäß dem oben beschriebenen Verfahren.
- Es wird empfohlen, die Sonden alle zwei Jahre durch neue Sonden zu ersetzen.

Das Gerät ist überhitzt

Wenn die Temperatur im Gerät 65 °C überschreitet, stoppt die Elektrolyse.



Diese Fehlermeldung erscheint nach 15/30 pH-Dosierungen ohne Sondenreaktion.





Zu schneller pH-Wechsel

Ein plötzlicher pH-Wechsel wird meist durch das direkte Nachfüllen von Wasser in den Skimmer verursacht. Wenn dies eintritt, pausiert die ASIN AQUA Salt Pro die pH-Regelung automatisch für zwei Stunden.

Diese Sicherheitsfunktion kann manuell deaktiviert werden, und der normale Betrieb wird fortgesetzt, sobald sich der pH-Wert stabilisiert hat oder der Zeitraum von zwei Stunden abgelaufen ist.



Überlastung

Wenn die empfohlene Salzkonzentration überschritten wird, wird die Stromversorgung automatisch unterbrochen.

Niedriger Salzgehalt

Zu niedrige Salzkonzentration im Wasser. Weniger als 1,5 kg/m³.



Niedriger pH Wert

Der pH-Wert liegt unter 6,7, erhöhen Sie den pH-Wert.

Kein Wasserfluss zur Sonde



Die Sonde zeigt einen pH-Wert > 10 an

Überprüfen Sie das Beckenwasser und die Sonde.

Die Sonde zeigt pH < 4 an

Überprüfen Sie das Beckenwasser und die Sonde.

Verbindung der ASIN AQUA Salt Pro zur EXT Salt Pro

Das ASIN Salt Erweiterungsmodul muss mit einem Kabel an die ASIN AQUA Salt Pro Steuereinheit angeschlossen werden.

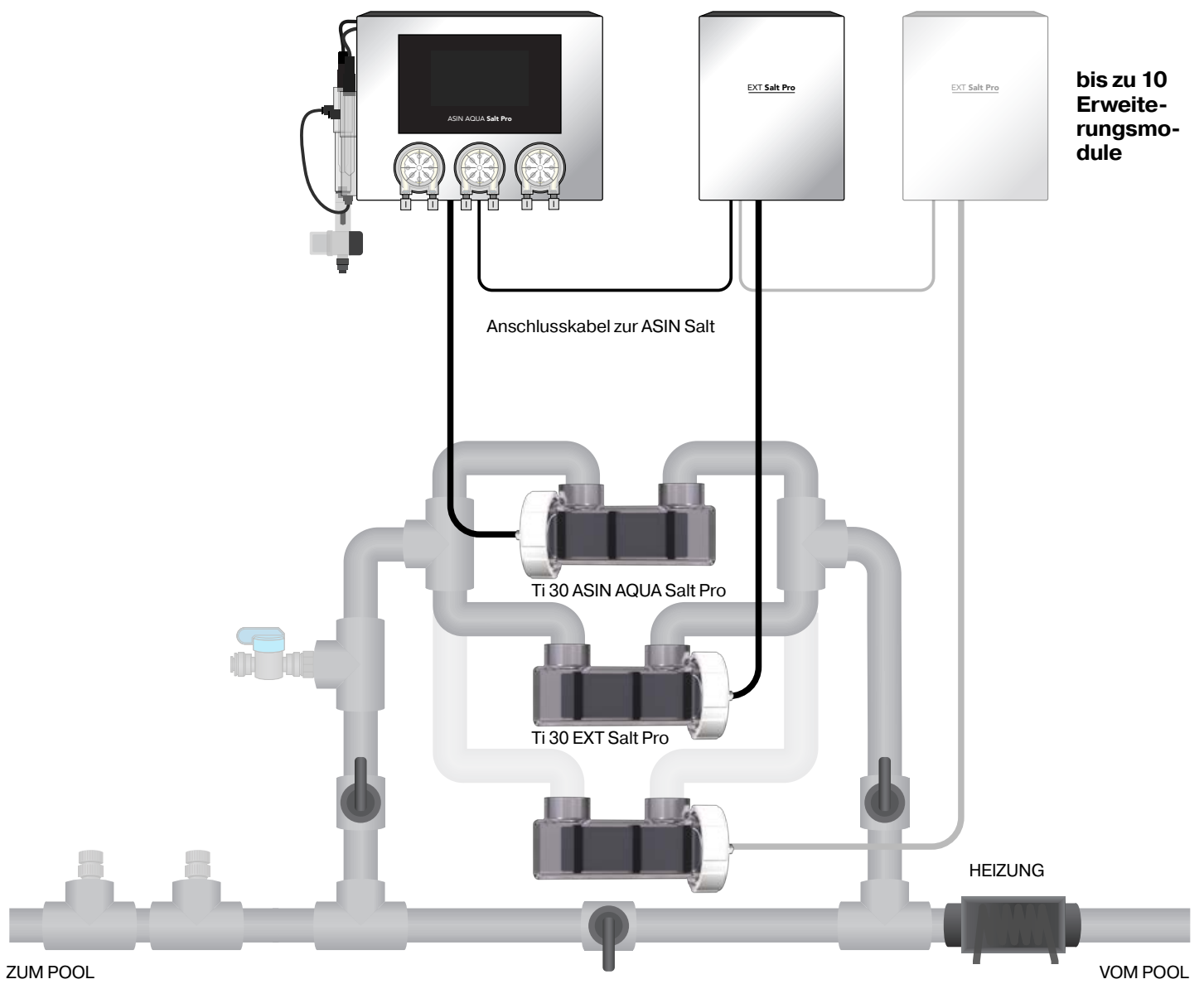

Externes Touchscreen-Display



Externes Touchscreen-Display #12048

Das externe Display zeigt:

1. Schwimmbadwasser-Parameter: Temperatur, pH-Wert, Redoxpotential oder Chlorkonzentration.
2. Parameter der Luft im Schwimmbadbereich: relative Luftfeuchtigkeit und Temperatur.

Die Sollwerte können am ASIN AQUA Salt Pro Gerät eingestellt und eine Sondenkalibrierung über das externe Display durchgeführt werden.

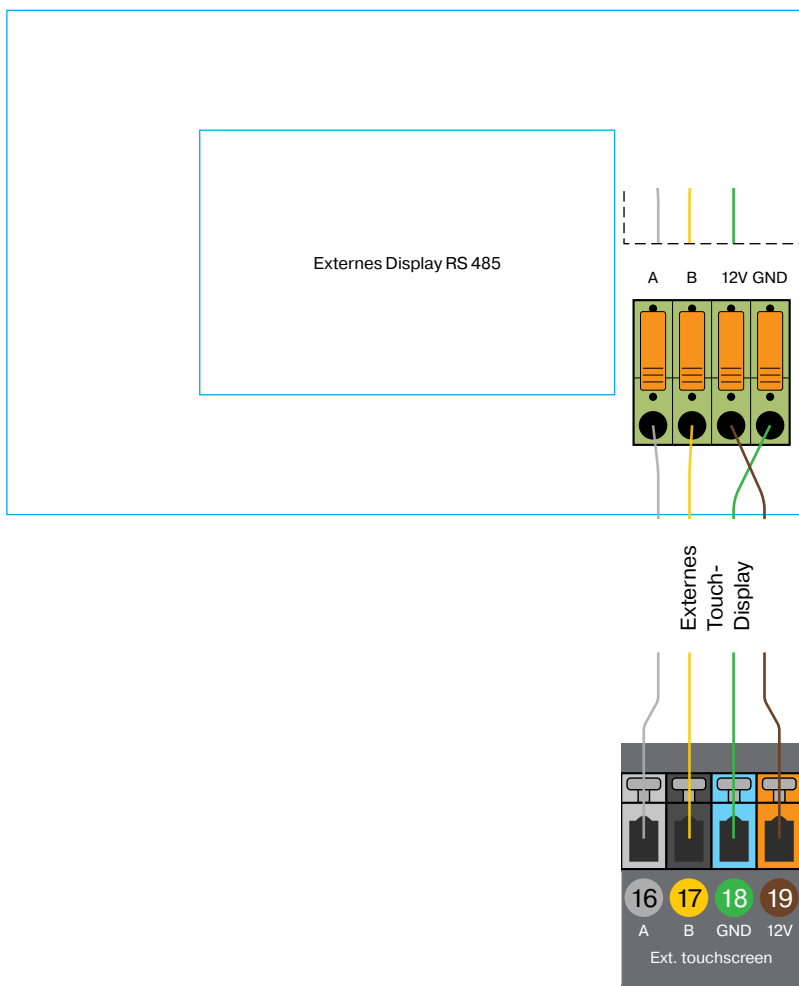

RGB-Leuchten

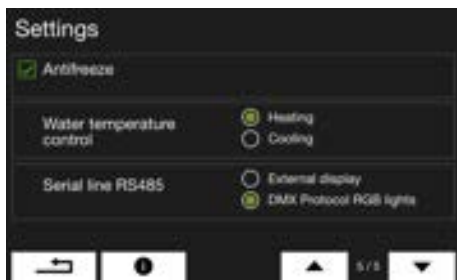

Der ASIN AQUA Salt Pro unterstützt das DMX-Protokoll zur Verbindung und Steuerung von RGB-Leuchten (Duravision, EVA; die Kompatibilität mit anderen Herstellern muss mit dem Verkäufer abgestimmt werden).

1. Aktivieren Sie im Menü des Geräts den Modus DMX-Protokoll RGB-Leuchten

Wählen Sie im Menü des Geräts die serielle Schnittstelle RS485, um sich im DMX-Protokoll RGB-Lichtmodus zu befinden

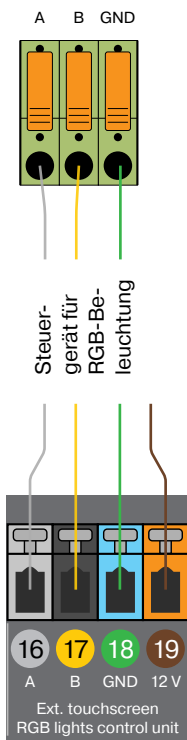

2. Verbinden Sie die Lichtsteuereinheit mit dem RS485-Ausgang des ASIN AQUA Salt Pro

Verbinden Sie den RS485-Anschluss des ASIN AQUA Salt Pro mit dem DMX-Eingang auf der Hauptplatine Ihrer Lichtsteuereinheit gemäß dem untenstehenden Schema.



3. Öffnen Sie die App Aseko Remote und steuern Sie die Beleuchtung

Die RGB-Leuchten können nur über die App gesteuert werden. Wählen Sie eine Farbe und speichern Sie diese oder verwenden Sie einen der voreingestellten Modi.



BEDIENUNGSANLEITUNG

ASIN AQUA **Salt Pro**

