

iQontrol

DOS-NET

CLF, Redox

DE

SMART POOL MANAGEMENT SYSTEM



Inhalt

Grundlegende Sicherheitshinweise	3
Was finden Sie in der Packung	5
Zubehör zum Nachkaufen	6
Empfohlene Chemie (Aseko)	6
Über DOS-NET	7
Poolwasseraufbereitung	7
DOS-NET Installation	8
SONDEN INSTALLATION	9
Poolwasseranschluss	11
Pool Chemikalien Anschluss	13
Stromanschluss	14
Test der Installation	15
Bedienung	16
Konfiguration	17
Auswahl der Sonde	18
Inbetriebnahme und Einstellung der Sollwerte	18
Wenn Sie eine CLF-Sonde haben	20
Wenn Sie eine Redox-Sonde verwenden	21
Wenn Sie Zeitdosierung ohne Sonde anwenden	22
Betriebsmessungen und Kalibrierungen	22
Sondentest	24
Wartung	25
Internetanschluss	26
Web Services	28
Fehlermeldungen	30
Externes Touchscreen-Display	32
Ersatzteile und Zubehör	33



Grundlegende Sicherheitshinweise

Dieses Benutzerhandbuch beinhaltet grundlegende Sicherheitshinweise zu der Montage, Inbetriebnahme, dem Betrieb und der Wartung der Anlage DOS-NET (weiter nur „Anlage“). Deshalb muss jede Person, insbesondere diejenige, welche die Montage, Inbetriebnahme oder Wartung der Anlage durchführt, und jeder Benutzer der Anlage vor deren Handhabung dieses Handbuch unbedingt gelesen haben. Dieses Benutzerhandbuch ist zur späteren Einsicht abzulegen und für jeden Benutzer der Anlage stets griffbereit vorzuhalten. Alle in diesem Benutzerhandbuch angeführten Hinweise und Informationen sind unbedingt einzuhalten.

Gefahr bei Nichteinhaltung der Sicherheitshinweise

Die Nichteinhaltung der in diesem Benutzerhandbuch angeführten Sicherheitshinweise kann eine Beschädigung der Anlage und/oder Entstehung von Personen- und Sachschaden, inklusive eines Umweltschadens zur Folge haben. Die Nichteinhaltung der in diesem Benutzerhandbuch angeführten Hinweise und Informationen hat den Ausschluss oder Beschränkung der eventuellen Schadenersatzrechte zur Folge.

Unzureichende Qualifikation von Personen, die mit der Anlage umgehen

Nicht fachgerechter Umgang mit der Anlage kann einen Personen- und/oder Sachschaden zur Folge haben. Die Montage der Anlage und deren Inbetriebnahme sind ausschließlich durch einen qualifizierten Techniker bzw. durch eine Servicefirma durchzuführen. Die Person, die die Montage der Anlage und deren Inbetriebnahme durchführt, hat den Benutzer in einem Umfang einzuschulen, damit der Benutzer sämtliche Risiken, die mit einer falschen Bedienung der Anlage verbunden sind, vollständig versteht. Personen mit unzureichender Qualifikation und unzureichenden Kenntnissen der Anlage darf der Zugang zu der Anlage sowie der Umgang damit nicht ermöglicht werden. Ferner darf die Anlage nicht von Kindern und Personen mit eingeschränkten physischen, sensorischen oder geistigen Fähigkeiten benutzt und gehandhabt werden, falls diese Personen nicht unter Aufsicht stehen.

Überdosierung von chemischen Mitteln

Eine unkontrollierte Überdosierung von chemischen Mitteln kann Personen- und Sachschaden verursachen. Obwohl die Anlage eine Reihe von Sicherheitselementen aufweist, ist es nicht auszuschließen, dass es bei einer Störung der Messsonden oder der gesamten Anlage zu einer Überdosierung von chemischen Mitteln für die Wasseraufbereitung kommt. Die Anlage ist so zu installieren, dass eine unkontrollierte Überdosierung von chemischen Mitteln nicht möglich sein wird und rechtzeitig vor der Schadensentstehung erkannt wird. Die chemischen Mittel sind in solchen Konzentrationen und Vorratsmengen zu benutzen, dass bei einer eventuellen Überdosierung keine gefährliche Konzentration dieser Mittel im Wasser entsteht. Chemische Mittel in großen Packungen oder chemische Mittel mit hoher Konzentration sind nicht zu benutzen.

Bildung vom gasförmigen Chlor bei der Dosierung von chemischen Mitteln in stehendes Wasser

Ist der Kontrolldurchflussmesser der Anlage blockiert oder kaputt, besteht das Risiko einer Dosierung der chemischen Mittel in stehendes Wasser. In dem Fall entsteht durch die Mischung der Chlor-Desinfektion und des Mittels für die pH Senkung ein giftiges gasförmiges Chlor. Die chemischen Mittel dürfen nicht in stehendes Wasser dosiert werden.

Nichtverständnis der Sicherheitshinweise und Informationen

Dieses Benutzerhandbuch beinhaltet eine große Menge von Sicherheitshinweisen und weiterem Informationstext. Eine Nichteinhaltung der Sicherheitshinweise infolge deren Nichtverständnisses kann Personen- und/oder Sachschaden verursachen. Das Benutzerhandbuch ist sorgfältig komplett durchzulesen. An der Anlage darf auch nichts manipuliert werden, wenn alle potentiellen Risiken aus Nichtverständnis der Sicherheitshinweise und sonstigen Informationen ausgeschlossen werden können.

Verwendung neuer Funktionen der Anlage

Im Hinblick auf eine laufende Entwicklung ist es möglich, dass die Anlage über Funktionen verfügt, die in dieser Fassung des Benutzerhandbuchs nicht vollständig beschrieben sind. Die Verwendung dieser neuen oder erweiterten Funktionen ohne volles Verständnis durch den Benutzer kann zur Beschädigung der Anlage und anderen ernsthaften Folgen, inklusive des Personen- und/oder Sachschadens führen. Stellen sie sicher, dass alle Benutzer alle Funktionen der Anlage ausreichend verstanden haben.

Bedingungen vor dem Beginn der Anlagenbenutzung

Es ist zu überprüfen, ob die Fassung des Benutzerhandbuchs und weitere Dokumentationen für sämtliche Funktionen der Anlage aktualisiert sind. Die integrierte Hilfe der Anlage ist zu verwenden. Sollten bestimmte Funktionen der Anlage anhand der verfügbaren Informationen nicht voll verstanden werden, sind diese Funktionen nicht zu benutzen.

Chemikalien für die Wasseraufbereitung

Die im Zusammenhang mit DOS-NETverwendeten Chemikalien müssen mit großer Sorgfalt behandelt werden um Sachschäden oder Verletzungen zu verhindern. Peraqua empfiehlt, dass Sie persönliche Schutzausrüstung verwenden, wenn Sie mit pH-Korrekturmittel und/oder chlorhaltigen Produkten arbeiten. Bitte lesen Sie die Sicherheitsdatenblätter (Materials Safety Data Sheet/ MSDS).

WARNUNG:

Vermischen Sie das pH -Korrekturmittel nicht mit chlorhaltigen Mitteln. Bei der Durchführung von Wartungsarbeiten müssen die Leitungen und Ventile stets mit sauberem Wasser gespült werden, um das Vermischen von pH-Korrekturmitteln und chlorhaltigen Mitteln zu verhindern.



Was finden Sie in der Packung



iQntrol
DOS-NET

Schlauchpumpen

Thermometer

Elektronischer
Durchflusswächter
mit Filter

pH Sonde Long Life



CLF Sonde



or

Redox Sonde Long Life



Messwasserhahn 2 Stück



Impfventil 2 Stück



Ansauggewicht 2 Stück



Thermometer Halterung 1 Stk



Mess- und Dosierleitung 1/4"
(6,35 mm) - transparent



Dübel
und Schrauben



PVC Reduktion 1/2" AG auf
1/4" IG 6 Stück



Zubehör zum Nachkaufen

Externes Touch Display

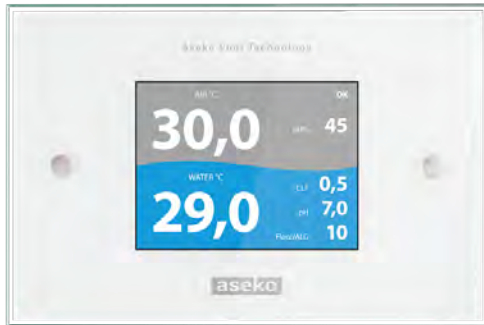

PVC Reduktion 1/2" AG auf 1/4" IG 6 Stück



pH 7.00 Puffer
Redox Puffer



Lovibond® Scuba3s
Multiparameter Pool Tester



Aquastar® Easy 2
inkl. Drucksensor



Empfohlene Chemie (Aseko)

Volumen 20 l

CHLORPURE #12075



pH MINUS #12130



Volumen 5 l

CHLORPURE #12059



pH MINUS #12131



Über DOS-NET

DOS-NET bietet Ihnen ein Schwimmbecken mit sauberem und klarem Wasser mit einer Mindestmenge an Chemikalien. Indem Sie direkt den freien Chlorgehalt oder das Redoxpotential ihres Schwimmbeckenwassers messen - mit fortgeschrittener CLF (freiem Chlor) oder Redox- Sonde DOS-NET stimmt Ihr Schwimmbeckenwasser ab, indem es die Mindestmenge an Chlor anwendet und auf diese Weise den störenden Geruch verhindert und vor Augenbrennen und Hautreizungen schützt. Mit dem Touchscreen-Display haben Sie völlige Kontrolle über Messung und Regulierung Ihres Schwimmbeckens. DOS-NET auch funktioniert mit Ihrer bestehenden Filteranlage.

Poolwasseraufbereitung

Eine ausgewogene Kombination aller Chemikalien sorgt für sauberes und kristallklares Wasser



Chlorgehalt-Regulierung

Außerordentlich präzise Messung des Chlorgehaltes im Poolwasser. Durch die Kombination von der freien Chlor-Membran-Sonde und der digitalen Intelligenz der Dosieranlage ist eine hochwirksame Desinfektion des Schwimmbeckenwassers möglich.



pH-Regulierung

Die präzise Messung mit der pH-Sonde nach Industriestandard in Kombination mit der digitalen Logik der Dosieranlage, reguliert den voreingestellten pH-Wert in allen Poolbetriebsarten und variablen Umgebungsbedingungen effektiv.

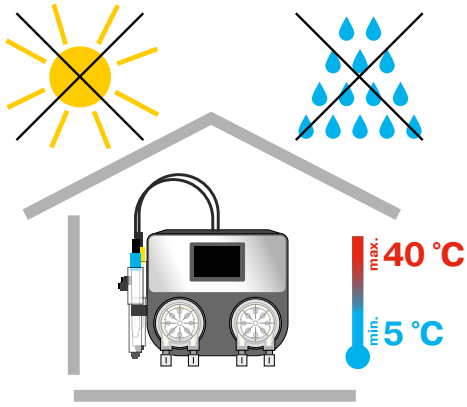

DOS-NET Installation

Die DOS-NET wird an die Wand in einem trockenen und staubfreien Umfeld mit einer Temperatur, die nicht unter +5 °C sinkt und die +40 °C nicht übersteigt, montiert. Die Anbringung ist so auszuwählen, dass an allen Seiten der freie Raum mindestens 30 cm und die Höhe über dem Boden max. 150 cm beträgt. Zur Befestigung verwenden Sie die mit der DOS-NET gelieferten Schrauben.

WARNUNG

The temperature at the installation site should be permanently between **+5 ° and + 40 ° C**. Humidity max **70% RH**.

Direct sunlight, high humidity and dust can lead to damage DOS-NET.

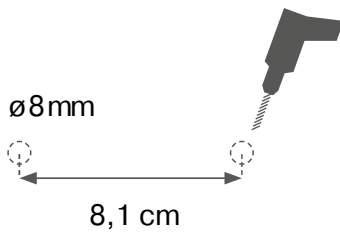
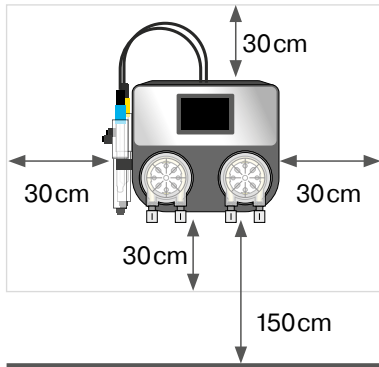

POOLWASSER

Bei der Inbetriebnahme der DOS-NET muss **Frischwasser** verwendet werden, das mit **anorganischem** Chlor aufbereitet wurde (**SUPERCHLOR**).

Kein organisches Chlor verwenden!

Stellen Sie sicher, dass das Wasser im **Pool KEINE STABILISATOREN** enthält (**CYANURSAURE**) und/oder andere Verunreinigungen!

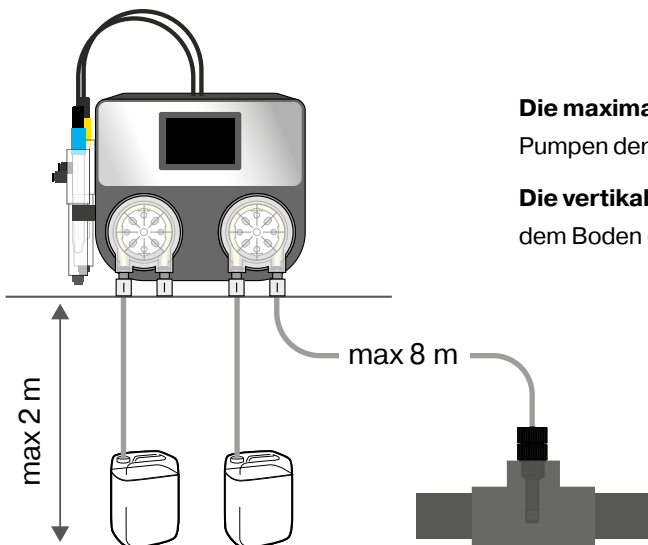

Die maximale Entfernung der Impfventile von den peristaltischen Pumpen der DOS-NET darf nicht größer als **8 m** sein.

Die vertikale Entfernung zwischen der DOS-NET und dem Boden der Behälter darf **2 m** nicht übersteigen

SONDEN INSTALLATION

Probe wrench



- 1 Führen Sie die **CLF- oder Redox-Sonde** vorsichtig in die Vertiefung auf der linken Seite ein. Von Hand oder mit dem mitgelieferten Sondenschlüssel aus Kunststoff festziehen. Stecker anschließen (gelb markiert)
- 2 Führen Sie die **pH-Sonde** vorsichtig in die Vertiefung rechts ein. Von Hand oder mit dem mitgelieferten Sondenschlüssel aus Kunststoff festziehen. Verbinden Sie den Stecker (blau markiert).

WARNUNG

Ziehen Sie die Sonden nur von Hand oder mit dem beiliegenden Kunststoffschlüssel fest. Verwenden Sie keine Zangen oder andere Werkzeuge!

CLF Sonde



Redox Sonde
Long Life

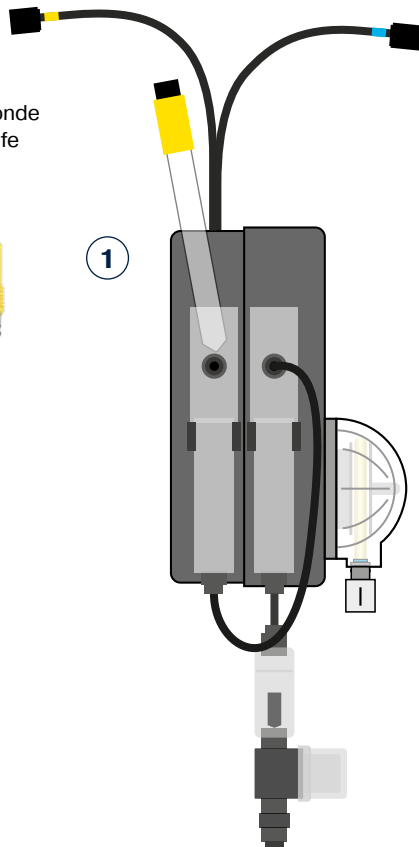

pH Sonde
Long Life

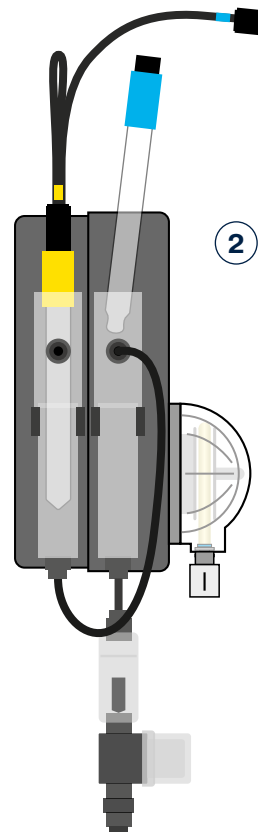

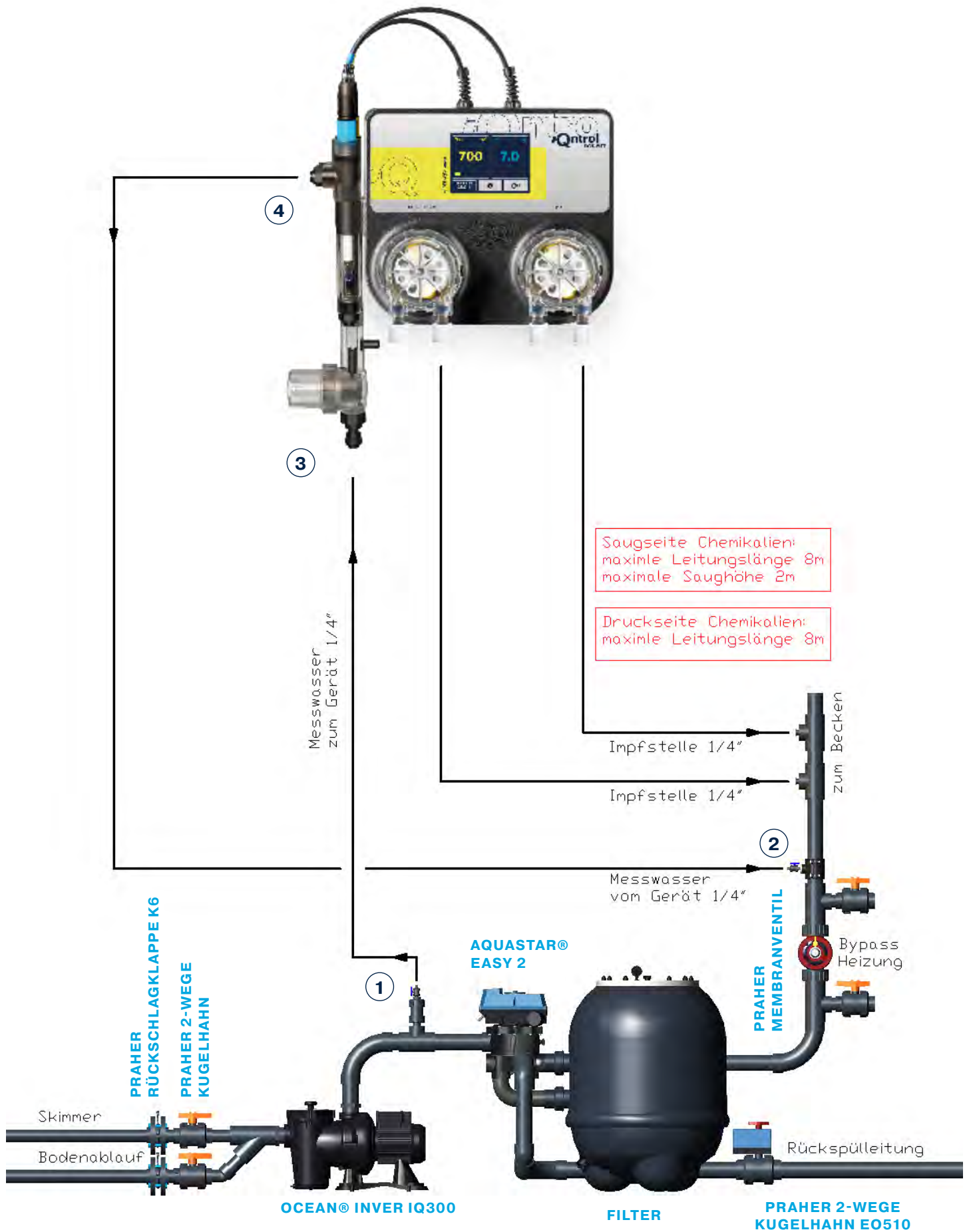

Poolwasseranschluss

Das zu messende Poolwasser muss durch die Messwasserleitung zu den DOS-NET Sonden gebracht werden.

Wir platzieren dafür das Absperrventil im Stopfen D = 50 mit einem Gewinde G1/4 " der in das T-Stück geklebt wird. Nur von Hand festziehen. Verwenden Sie keine Zangen oder andere Werkzeuge.

- 1 Schließen Sie die **MESSWASSERLEITUNGZULEITUNG** an das Rohr **hinter der Pumpe, aber vor dem Filter** und dem Koagulationsmischer an.
- 2 Schließen Sie die **MESSWASSERABLEITUNG** an das Rohr **hinter dem Filter** und Heizung an oder führen sie es in den Überlaufbehälter oder den Skimmer.

Verwenden Sie zum Anschluss der MESSWASSERLEITUNGEN an ihre DOS-NET das PE-Rohr 1/4 "(6,35 mm), das im Lieferumfang enthalten ist.

WARNUNG

Um sicherzustellen, dass die Verbindungen dicht sind, schneiden Sie das PE-Rohr in einem Winkel von 90° ab. **Verwenden Sie zum Schneiden von Kunststoffrohren die Spezialzange.** Der Schnitt muss gerade und glatt sein. Verwenden Sie keine gewöhnlichen Scheren oder Messer!

Das Messwasser wird einfach mit dem Speedfit an Ihre DOS-NET mittels Steckverbindung angeschlossen.

ANSCHLUSS Schieben Sie die PE Leitung in das Speedfit-Absperrventil und ziehen Sie dann am Schlauch, um sie zu sichern.

TRENNEN Drücken Sie den runden Speedfit Spannungring und halten Sie diesen gedrückt. Nun können Sie die Leitung herausziehen.

- 3 **EINGANG** des Messwassers zu den DOS-NET Sonden vom Speedfit kommend an den Einlassfilter.
- 4 **AUSGANG** des Messwassers von den DOS-NET Sonden zu dem Speedfit hinter dem Filter/der Heizung.

Nun ist Ihre DOS-NET bereit den Desinfektionsgehalt und PH-Wert in Ihrem Pool zu messen.

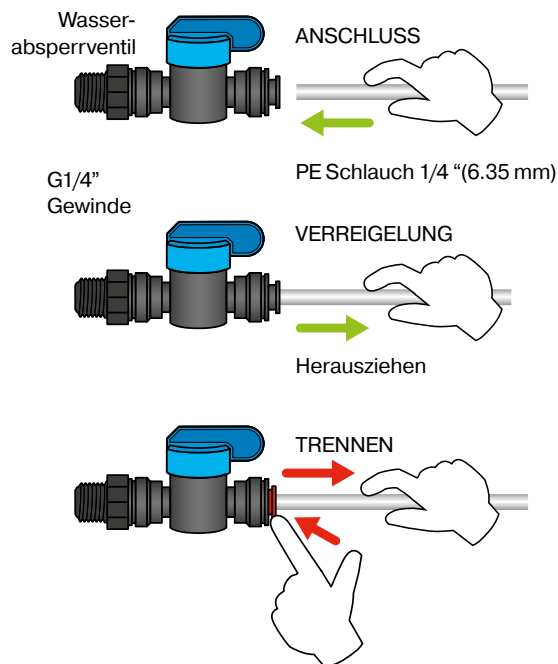
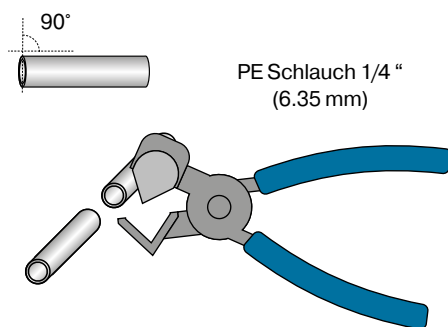
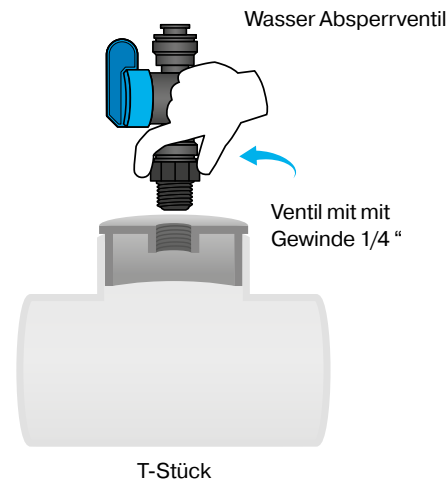

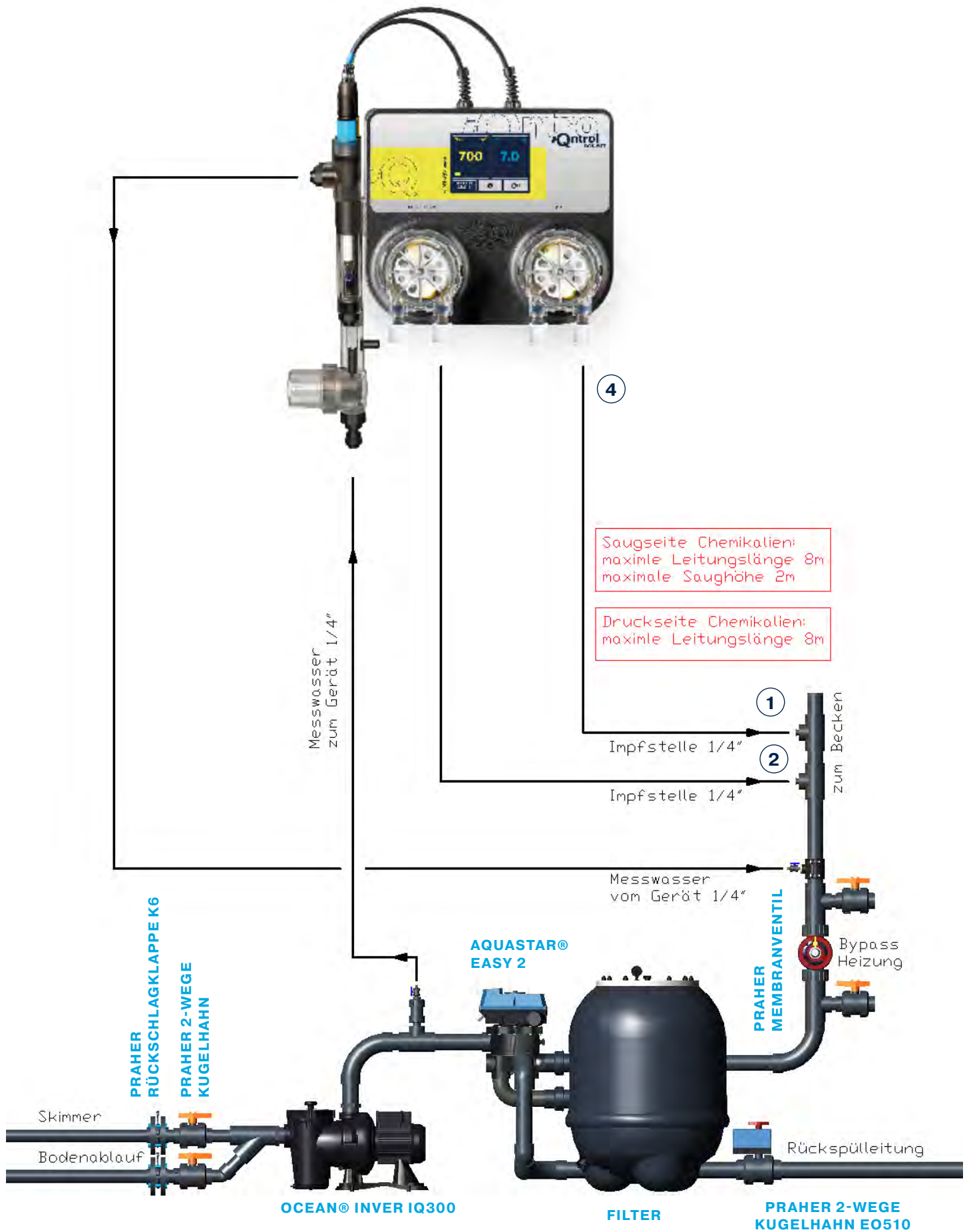

Pool Chemikalien Anschluss

Schrauben Sie die **Impfventile** in den Stopfen D = 50 mit Gewinde G1/4" und kleben ihn in das T-Stück ein. **Nur von Hand festziehen. Verwenden Sie keine Zangen oder andere Werkzeuge.**

- 1 Verbinden Sie das **pH-IMPFFVENTIL** mit der Rohrleitung hinter dem Filter und hinter dem Messwasserabfluss.
- 2 Schließen Sie das **CHLOR-PURE-IMPFFVENTIL** hinter dem pH-IMPFFVENTIL an. Dies verhindert die Kalkbildung.

Verwenden Sie zum Anschluss der CHEMIKALIENLEITUNGEN an ihre DOS-NET das PE-Rohr 1/4" (6,35 mm), das im Lieferumfang enthalten ist.

WARNUNG

Um sicherzustellen, dass die Verbindungen dicht sind, schneiden Sie das PE-Rohr in einem Winkel von 90° ab.

Verwenden Sie zum Schneiden von Kunststoffrohren eine Spezialzange. Der Schnitt muss gerade und glatt sein. Verwenden Sie keine gewöhnlichen Scheren oder Messer!

- 3 **KANISTERANSCHLUSS** Bohren Sie je ein Loch mit 6,35 mm und 1 mm Durchmesser in die Kanisterkappe. Führen Sie das Rohr durch die Kappe, sodass es bis zum Boden des Kanisters reicht. Platzieren Sie das Sauggewicht am Ende des Rohrs.
- 4 **PUMPENANSCHLUSS** Verbinden Sie die Saugseite der Pumpe links mit dem Kanister. Den Pumpenauslass rechts mit dem Impfventil verbinden.
- 5 **IMPFFVENTIL ANSCHLUSS** Die Mutter auf/abschrauben. Das Rohr durch die Mutter führen, das PE-Rohr auf das Impfventil komplett aufstecken und danach die Mutter mit der Hand anziehen.

WARNUNG

Schließen Sie das pH-Minus NIEMALS an die Desinfektionspumpe oder das Desinfektionsmittel an die pH-Pumpe! Im Falle einer Querverbindung zeigt die DOS-NET nach zehn Dosen eine Fehlermeldung an. Reparieren Sie die Rohrleitungsinstallation und dann Sie können Ihre DOS-NET wieder betreiben.

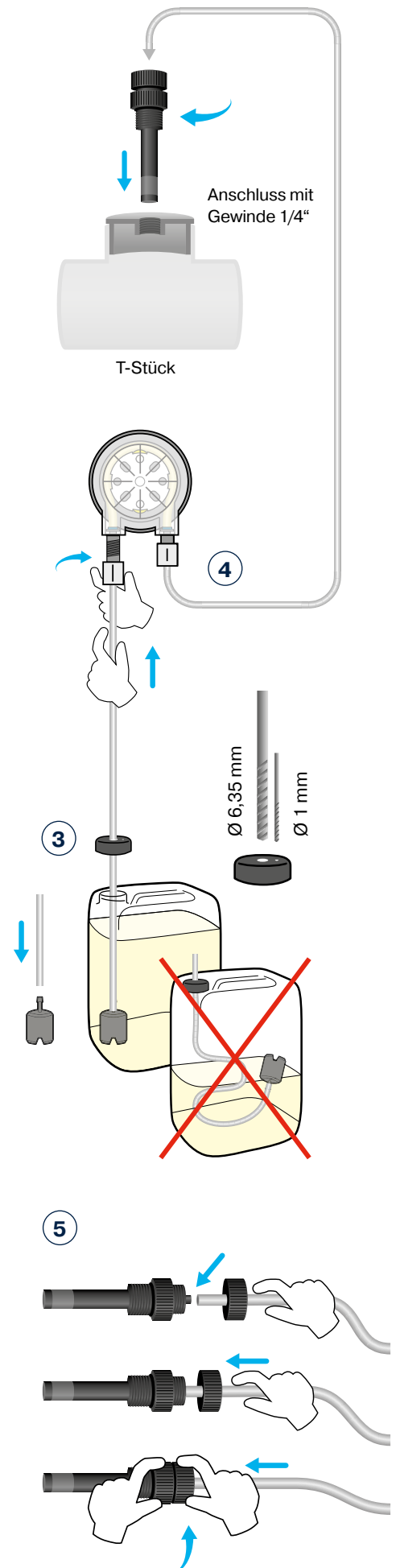



Stromanschluss

Anschluss des Geräts ans Netz:

Schließen Sie Ihren DOS-NET an eine Stromversorgung von 230 Volt, 50 Hz an.

DER ELEKTRISCHE ANSCHLUSS MUSS VON EINEM FEHLERSTROMSCHUTZSCHALTER (RCD) GESCHÜTZT WERDEN.

Nach dem Einschalten des Gerätes schaltet sich das Display ein und der DOS-NET-Startbildschirm erscheint.

Trennung vom Netz:

Trennen Sie das DOS-NET-Netz-kabel von 230 V / 50 Hz Steckdose.

ACHTUNG

Wenn das Gerät anders als vom Hersteller angegeben verwendet wird, kann der vom Kundendienst gebotene Schutz beschädigt werden.

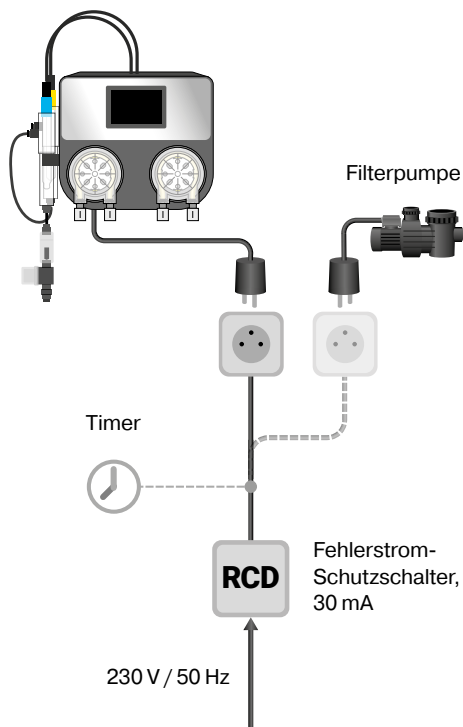

Stromversorgung	230 V / 50 Hz
Stromverbrauch	14 VA
Sicherung	T80 mA
Überspannungskategorie	II
Schutzgrad	IP50
Betriebstemperatur und Feuchtigkeit	+5 bis +40°C / 60%
Gewicht	2,2 kg
Aufstellung:	wandmontiert
Gemessener und regulierter Wert	Free chlorine or Redox, pH
Pumpenleistung	60 ml/min. / max 1 bar
Max. Wasserdruck	max 1,5 bar

Test der Installation

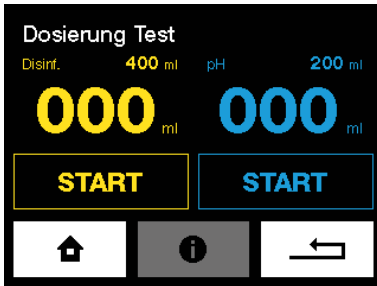

Testen Sie die Installation von DOS-NET vor der Inbetriebnahme. Die meisten Probleme sind das Ergebnis von einer falsch durchgeführten Installation.

Test

im Menü „Dosierung Test“ überprüfen sie die Dichtheit aller Verbindungen der Anschlussleitungen im Betrieb. Überprüfen Sie die Impfventile, ob sie nicht blockiert sind und dass sich in den Rohrleitungen keine Bläschen bilden.

WARNUNG

Alle Blockaden, Blasen oder Undichtheiten in den Anschlussleitungen verhindern die richtige Funktion der Dosieranlage. Die transparente Kunststoffrohrleitung ermöglicht Ihnen, den Fluss der Flüssigkeit in die Impfventile zu verfolgen.

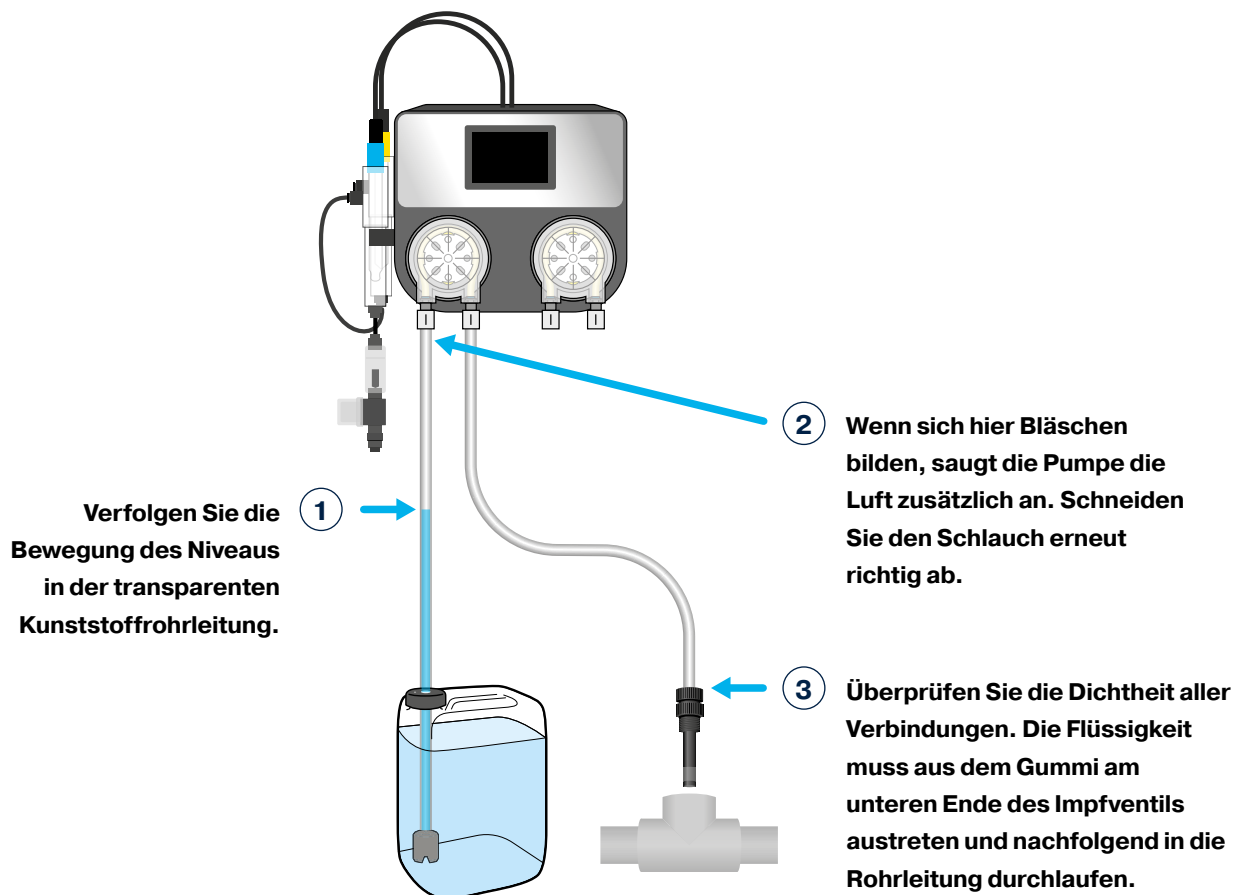

Bedienung

Grundbildschirm

Er zeigt gemessene, Sollwerte und die Zustandsinformationen an.

Z.B. Durch das Klicken auf das Feld **Chlor** gelangen Sie zur Einstellung des Sollwertes vom Chlor im Schwimmbeckenwasser.

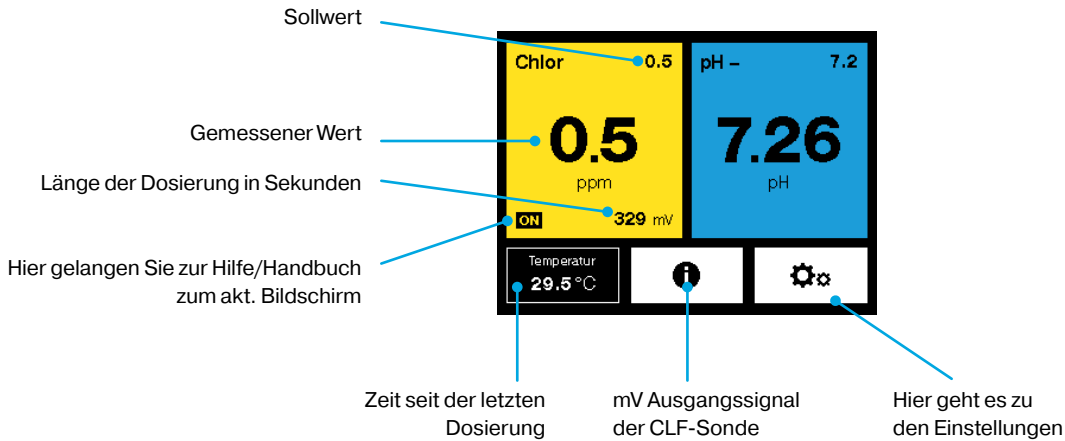

Einstellung

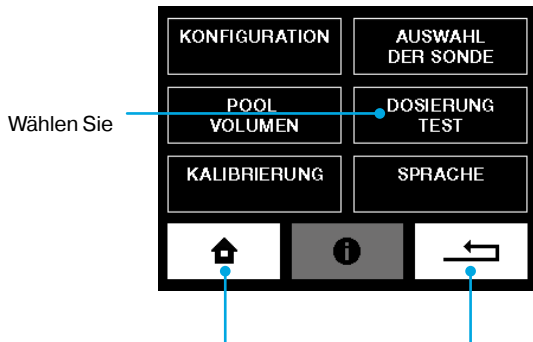

Wählen Sie

Auf den Hauptbildschirm zurück.

Auf den vorherigen Bildschirm zurück.

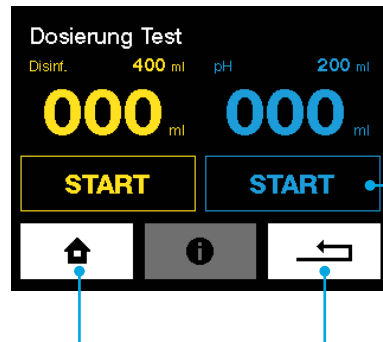

Dosiertest starten

Auf den Hauptbildschirm zurück.

Auf den vorherigen Bildschirm zurück.

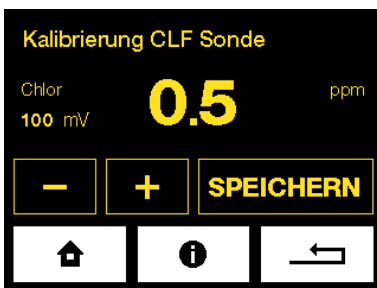

Es erhöht den Wert.



Es reduziert den Wert.



Speichert den eingestellten Wert.

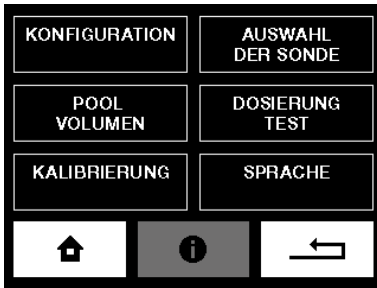

Einstellung

Konfiguration – Poolvolumen, Pooltyp, Wasserhärte

Pool volumen – pool volumen einstellen

Kalibrierung – pH Sonde, CLF Sonde, Thermometer

Auswahl der Sonde – Auswahl der Desinfektionssonde

Dosierung Test – Test Pumpe und manuelle Dosierung

Spracheinstellung – Bei DOS-NET können Sie zwischen verschiedenen Sprachen wählen: Tschechisch, Englisch, Deutsch ...



Konfiguration

Jedes Schwimmbecken ist einmalig. Temperatur, Größe, Standort und Wasserhärte beeinflussen, wie DOS-NET Ihr Schwimmbeckenwasser überwacht, dosiert und Feinabstimmungen vornimmt. Um die optimale Leistungsfähigkeit zu gewährleisten, müssen Sie die Eigenschaften und Werte Ihres Schwimmbeckens in DOS-NET einstellen.<

Poolvolumen

Zur richtigen Funktion von ASIN AQUA ist es nötig, das Poolvolumen einzustellen. Berechnen Sie das Volumen Ihres Schwimmbeckens in m³: Länge (L) mal Breite (B) mal Tiefe (T) gleicht Poolvolumen (V) – (L × B × T = V). Regulieren Sie den Wert durch die Tasten + und –.

WARNUNG

Das Poolvolumen beeinflusst die maximale Sicherheitsdosis. Stellen Sie den richtigen Wert ein.

Pooltyp

Wählen Sie Ihre Art von Schwimmbecken aus, indem Sie an die entsprechenden Kontrollkästchen anklicken.

Hart Wasser

Stellen Sie die Poolwasserhärte in dH ein, 0-9 ist weich, 9-21 ist hart und 21+ ist sehr hart.

Durchflusswächter

Der Durchflusswächter detektiert den Durchfluss des Messwassers. Die Dosierung der Chemikalien wird nur dann erfolgen, wenn der Durchfluss des Messwassers zu den Sonden detektiert wird.

Spülen Sie das Sieb des Durchflusswächters regelmäßig durch.

WARNUNG

Schalten Sie den Durchflusswächter nur im Falle einer Störung aus.

Auswahl der Sonde

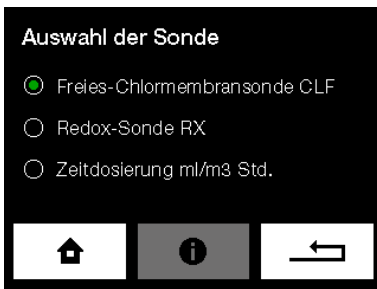

1. Sonde für freies Chlor CLF



2. Redox-Sonde des Potentials RX



3. Zeitdosis DOSE ml/m³ pro Stunde

Inbetriebnahme und Einstellung der Sollwerte

Vorgang bei der Inbetriebnahme

POOLWASSER

Bei der Inbetriebnahme der DOS-NET muss **Frischwasser** verwendet werden, das mit **anorganischem** Chlor aufbereitet wurde (**SUPERCHLOR # 13120**).

Kein organisches Chlor verwenden!

Stellen Sie sicher, dass das Wasser im **Pool KEINE STABILISATOREN enthält (CYANURSÄURE)** und/oder andere Verunreinigungen!

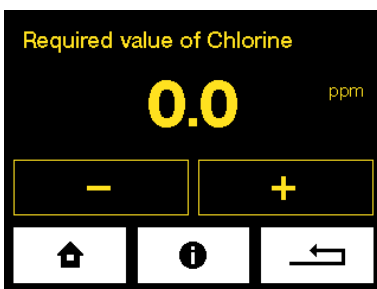

1. Stellen Sie sicher, dass die Filtration **NONSTOP 24 Stunden** läuft

- Stellen Sie die Sollwerte aus dem Grundbildschirm durch das Drücken des entsprechenden Felds ein (siehe Kapitel Bedienung):
- Wenn Sie die CLF-Sonde haben, stellen Sie die Desinfektion auf 0,0 mg/l ein. Wenn Sie die REDOX-Sonde haben, stellen Sie die Desinfektion auf 000 mV ein.
- Lassen Sie vorübergehend die Werkeinstellung des pH-Werts (pH 7,0)

2. Schließen Sie die Wasserzuführung zu den Sonden

DOS-NET zeigt dann den Hinweis „Es besteht kein Durchfluss zu den Sonden“ ab.

3. Führen Sie die Stosschlorung durch

Durch das Mittel Super CHLOR (anorganisches aktives Chlor ohne Stabilisator) führen Sie die Superchloration des Schwimmbeckenwassers durch. Gehen Sie nach der Anleitung auf der Verpackung vor (1 kg = 80 m³).

4. Warten Sie min. 1 Stunde. Optimal bis zu 24 Stunden.

Bevor Sie die Wasserzuführung zu den Sonden öffnen, muss das Wasser sauber sein und die Chlorkonzentration, die mittels eines Kolorimeters oder eines Pool Testers gemessen wird, muss im Bereich von 0,3 bis 1,2 mg/l liegen. Wenn die Konzentration niedriger ist, wiederholen Sie die Superchloration. Wenn die Konzentration höher ist, warten Sie auf den Abbau der Chlorkonzentration im Wasser.

5. Öffnen Sie die Wasserzuführung zu den Sonden

Vom Display der DOS-NET verschwindet der Hinweis „Es besteht kein Durchfluss zu den Sonden“.

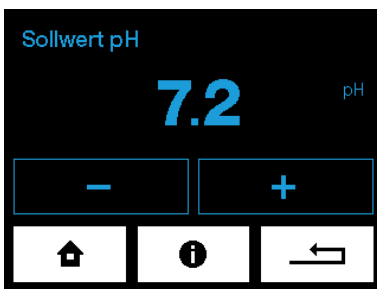

6. pH-Anpassung

- Stellen Sie **den erforderlichen pH-Wert** ideal so ein, dass er nah dem pH-Wert vom nachgefüllten Wasser ist.
- **DOS-NET passt den pH-Wert nach dem Sollwert automatisch an.**
- **Der ideale pH-Wert ist 7,0.**

7. Je nach dem welche Art von Sonde Sie haben, gehen Sie nach den entsprechenden Kapiteln vor:

- Wenn Sie eine CLF-Sonde haben
- Wenn Sie eine REDOX-Sonde haben

Wenn Sie eine CLF-Sonde haben

Zur richtigen Funktion der CLF-Sonde sind die unten beschriebenen Bedingungen einzuhalten:

pH-Wert vom Poolwasser

Der ideale pH-Wert ist 7,0.

Der pH-Wert vom Poolwasser muss stabilisiert sein.

Wenn der pH-Wert schwankt, ändert sich auch der Wert vom Chlor im Poolwasser.

Chlorgehalt mg/l	Wassertemperatur
0,3 – 0,5	24 – 26 °C
0,5 – 0,8	26 – 32 °C
0,8 - 1	Mehr als 32 °C

Bestimmung des Sollwerts vom Chlor im Poolwasser

Die notwendige Chlorkonzentration im Poolwasser ändert sich mit der Temperatur vom Wasser im Ihrem Schwimmbecken. Sie sollte niemals niedriger als 0,3 mg/l sein. Der Sollwert ist mithilfe der Tabelle links zu bestimmen.

Vorgang beim Einstellen des Sollwerts vom Chlor

Der Wert vom Chlor in der Probe vom Poolwasser ist mittels des Kolorimeters oder des Pool Testers zu messen.

Vergleichen Sie den gemessenen Wert der Chlorkonzentration mit dem angezeigten Wert im Display der Dosieranlage (gemessen mittels Kolorimeter oder Pooltester):

- **ENTSPRICHT**, der Wert dem Wert auf dem Display der Dosieranlage: Ihre Dosieranlage ist bereit, die erforderliche Chlorkonzentration im Poolwasser zu regulieren.
- **IST DER WERT NIEDRIGER**, als der angezeigte Wert auf dem Display der DOS-NET: Erhöhen Sie den Sollwert gegenüber der bestehenden Einstellung der Desinfektion **um 0,1 max. um 0,2 mg/l** (ohne Bezug auf den Sollwert nach der Tabelle).

Nach dem Durchmischen des Schwimmbeckens und der Stabilisierung des Sollwerts auf dem Display der ASIN AQUA ist die Messung zu wiederholen. Der Vorgang ist solange zu wiederholen, bis **die Chlorkonzentration im Poolwasser dem Sollwert entspricht**, danach ist der Sollwert nach der Tabelle einzustellen. Nachfolgend kann die Kalibrierung der CLF-Sonde vorgenommen werden (siehe Kapitel Kalibrierung der CLF-Sonde).

- **IST DER WERT HÖHER**, als der angezeigte Wert auf dem Display der DOS-NET, können Sie die Kalibrierung der CLF-Sonde vornehmen (siehe Kapitel Kalibrierung der CLF-Sonde).

HINWEIS:

Ein niedriger Wert vom Chlor im Poolwasser ist durch die Erhöhung des Sollwerts der Desinfektion zu lösen.

EMPFEHLUNG:

Überprüfen Sie den Chlorgehalt im Poolwasser einmal pro Woche mittels eines Kolorimeters oder eines Testers.

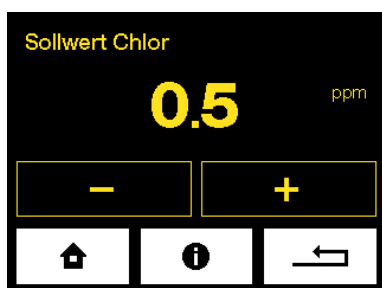

Wenn Sie eine Redox-Sonde verwenden

Zur richtigen Funktion der REDOX-Sonde sind die unten beschriebenen Bedingungen einzuhalten:

pH-Wert vom Poolwasser

Der ideale pH-Wert ist 7,0.

Der pH-Wert vom Poolwasser muss stabilisiert sein.

Wenn der pH-Wert schwankt, ändert sich auch der Wert von Redox im Poolwasser.

Chlorgehalt mg/l	Wassertemperatur
0,3 – 0,5	24 – 26 °C
0,5 – 0,8	26 – 32 °C
0,8 - 1	Mehr als 32 °C

Bestimmung des Sollwerts vom Chlor im Poolwasser

Die notwendige Chlorkonzentration im Poolwasser ändert sich mit der Temperatur vom Wasser im Ihrem Schwimmbecken. Sie sollte niemals niedriger als 0,3 mg/l sein. Der Sollwert ist mithilfe der Tabelle links zu bestimmen.

Vorgang beim Einstellen des Sollwerts von Redox

Stellen Sie den Sollwert von **REDOX auf 650 mV** ein.

Überprüfen Sie mittels eines Testers, dass der **Chlorgehalt im Poolwasser im Bereich von 0,5 – 1,2 mg/l** liegt.

Warten Sie 24 Stunden zur Stabilisierung der Sonde.

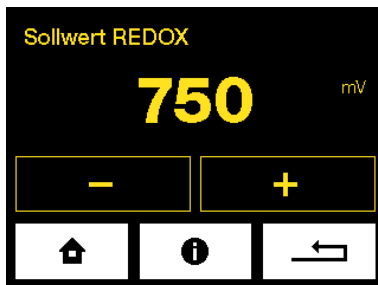

Feineinstellungen

Vergleichen Sie den gemessenen Wert der Chlorkonzentration mit dem angezeigten Wert im Display der Dosieranlage (gemessen mittels Kolorimeter oder Pooltester).

- Wenn der gemessene Wert dem Wert der Anlage **ENTSPRICHT**, ist die Dosieranlage bereit, die erforderliche Chlorkonzentration zu regulieren.
- Wenn der gemessene Wert **NIEDRIGER** ist als der Wert der Anlage, dann **ERHÖHEN** Sie im Menü den Sollwert von REDOX mV.
- Wenn der gemessene Wert **HÖHER** ist als der Wert der Anlage, dann **REDUZIEREN** Sie im Menü den Sollwert von REDOX mV.

HINWEIS:

Alle 10 mV entsprechen 0,1 mg/l Chlor im Poolwasser.

BEISPIEL:

Der gemessene Chlorgehalt im Poolwasser ist 0,3 mg/l, der auf dem Display angezeigte Wert ist 650 mV. Wenn Sie 0,5 mg/l Chlorkonzentration im Poolwasser haben wollen, müssen Sie den eingestellten Wert von Redox um 20 mV auf 670 mV erhöhen.

ANMERKUNG:

Die Beziehung des Redox-Potentials und des Chlorgehalts im Poolwasser kann nach keiner präzisen Tabelle bestimmt werden. Der richtige Wert von Redox ist durch die wiederholte Kontrollmessung festzustellen.

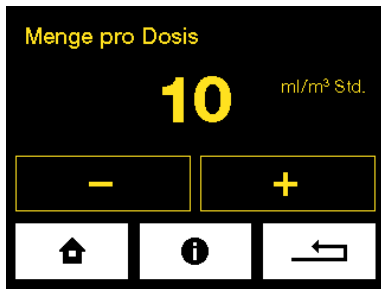

Wenn Sie Zeitdosierung ohne Sonde anwenden

Ihre DOS-NET ist bereits installiert und zum Schwimmbeckenwasser sowie die Leitungen zu den Kanistern sind hergestellt.

- Stellen Sie die Dosiermenge auf 5 ml/m³ wenn Sie unser original Chlor-Mittel verwenden.
- Stellen Sie den pH-Wert auf 6,8 ein
- Stellen Sie das Desinfektionsdosierungsvolumen auf 10 ml/m³ pro Tag ein, wenn Sie das Aktivsauerstoff-Hygienemittel verwenden.

Feineinstellungen

- Stimmen Sie das Chlorniveau in Ihrem Schwimmbecken manuell ab
- Dann erhöhen oder verringern Sie die Werte im Setup „Dosiermenge“.

The pH probe can be calibrated in the pH range 6.2 to 7.8.

The pH probe cannot be calibrated when the LOW or HIGH warning is displayed.

Betriebsmessungen und Kalibrierungen

Kalibrierung der pH-Sonde

Im laufenden Betrieb kann es bei der Messung des pH-Wertes zu einer Differenz zwischen dem angezeigten Wert der Dosieranlage und dem tatsächlichen Wert im Poolwasser kommen.

Die Kalibrierung kann auf zwei Weisen vorgenommen werden:

1. Mit Hilfe eines Puffer Lösung

- **Schließen Sie die Wasserzuführung zu den Sonden.**
- Die Sonde aus der DOS-NET demontieren: die Sonde mit klarem Wasser spülen und einem weichen Tuch abwischen.
- Die Sonde muss mit dem Gerät mittels des Kabels verbunden bleiben. Sie ist in die Kalibrierpufferlösung 7,0 zu tauchen und nach der Stabilisierung ist dieser Wert in der DOS-NET im Menü Kalibrierung der pH-Sonde einzugeben.

2. Durch die Messung der pH mittels des Kolorimeters oder des Pool Testers

- **Die Wasserzuführung zu den Sonden muss offen sein**
- Der pH-Wert ist direkt im Poolwasser mit Hilfe eines Kolorimeters oder eines Pool Testers zu messen.
- Der so festgestellte Wert ist dann in der DOS-NET im Menü Kalibrierung der pH-Sonde einzugeben. Die Kalibrierung kann im Bereich von 6,4 - 7,8 vorgenommen werden.



Kalibrierung der CLF-Sonde



Kalibrieren Sie die Sonde erst nach dem Durchmischen des Schwimmbeckens und der Stabilisierung des Werts auf dem Display der DOS-NET. Dies kann mehrere Stunden dauern.

Die Kalibrierung erfolgt durch Eingabe des manuell gemessenen Werts der Chlorkonzentration (mit einem Photometer) in das Menü KALIBRIERUNG

Eine Kalibrierung **ist nicht erforderlich**, wenn die Differenz zwischen dem Messwert des Photometers und dem auf dem Display angezeigten **Wert kleiner als 0,2 mg / Liter** ist.

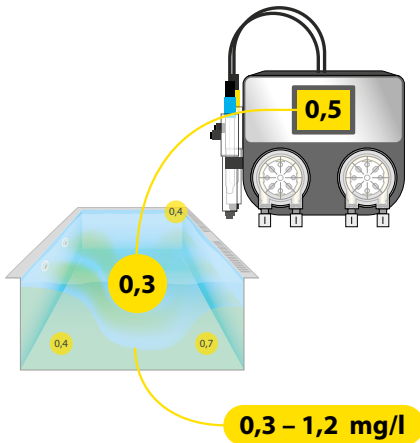

Die Kalibrierung erfolgt am besten bei der Chlorkonzentration im Poolwasser im Bereich **0,3 – 1,2 mg/l**.

Es ist am besten, auf einen Wert zu kalibrieren, der dem Sollwert entspricht oder größer als dieser ist.

Einschränkungen für Kalibrierungen

Die CLF Sonde kann nicht kalibriert werden, wenn das Ausgangssignal **unter 20 mV** liegt.

Die CLF Sonde kann nur im CL-Bereich **von 0,3 bis 5,0 mg/l** kalibriert werden.

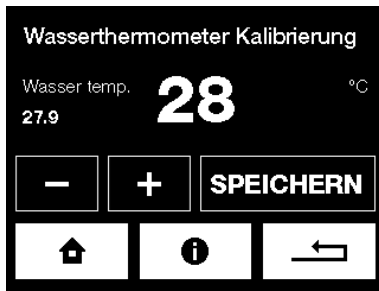

Kalibrierung des Wasserthermometers

Wenn die Wassertemperatur von der Temperatur abweicht, die ASIN AQUA anzeigt, ist es möglich, das Thermometer im Menü Kalibrierung des Wasserthermometers zu kalibrieren.

Sondentest

Testen der pH-Sonde

Wenn die Sonde die folgenden Qualifikationen erfüllt, kann sie im System verwendet werden und ist funktionsfähig:

- Die Sonde weist keine sichtbaren mechanischen Schäden auf.
- Der gemessene pH-Wert liegt im Bereich von +/- 1,0 (zum Beispiel – der pH-Wert des Wassers beträgt 7,2 und die Sonde misst 7,9 – die Toleranz beträgt 0,7, also weniger als 1,0 – die Sonde ist in Ordnung)
- Sondenreaktion auf positive oder negative Veränderungen im Wasser oder Puffer.

pH - Buffer 7,00



Beispiel: Wenn Sie die Sonde mit einer trockenen und sauberen Spitze in Puffer mit einem pH-Wert von 7,0 und dann in Leitungswasser tauchen, muss die Reaktion innerhalb von Sekunden erfolgen.

Testen der REDOX-Sonde

Wenn die Sonde die folgenden Qualifikationen erfüllt, kann sie im System verwendet werden und ist funktionsfähig:

- Die Sonde weist keine sichtbaren mechanischen Schäden auf.
- Die Redoxsonde altert natürlich und damit auch ihre Empfindlichkeit, sie sollte jedoch niemals die Grenztoleranz von -12 % überschreiten. Beim Testen der Sonde mit dem Puffer von 475 mV sollte sie nicht weniger als 420 mV messen.
- Im Wasser reagiert die Sonde auf positive und negative Änderungen der freien Chlorkonzentration.

Redox Buffer 475 mV



Kein Hersteller von pH- und REDOX-Sonden gewährt auf seine Produkte eine Garantie. Peraqua hat beschlossen, seinen Kunden für die gelieferten Sonden eine zweijährige Garantiezeit zu gewähren, die die kostenlose Reparatur der gelieferten Sonden abdeckt, die eine höhere Toleranz als die oben beschriebene aufweisen.

CLF-Sondentest

Die Sonde für freies Chlor sollte ein Ausgangssignal von mindestens 20 mV bei einer Chlorkonzentration von 0,8 mg/Liter haben. Ist das Signal geringer, muss die Sonde zur Inspektion eingeschickt werden. Wenn die Sonde ein ausreichendes Signal hat, empfiehlt es sich, einen Test mit sauberem Wasser durchzuführen (das Wasser muss 24 Stunden lang stehen bleiben). In reinem, nicht chloriertem Wasser darf das Signal nicht weniger als 20 mV betragen. Andernfalls muss die Sonde zur Inspektion eingeschickt werden.

Wartung

Zur Absicherung der optimalen Leistung erfordert die DOS-NETeine regelmäßige visuelle Kontrolle und Wartung.

Pumpenschlauch ersetzen

Um einen Ausfall der Pumpe zu vermeiden empfehlen wir, den Schlauch alle 24 Monate zu ersetzen.

Der Austausch wird auf die folgende Weise vorgenommen:

- Schalten Sie die DOS-NET aus.
- Drehen Sie das Gehäuse der Pumpe entgegengesetzt dem Uhrzeigersinn und nehmen Sie sie aus der ASIN AQUA heraus.
- Lösen Sie die beiden Enden des Schlauchs und nehmen Sie sie aus der Kassette heraus.
- Schmieren Sie den neuen Schlauch mit der gelieferten speziellen Vaseline ein.
- Legen Sie den gefetteten Schlauch in die Kassette ein.
- Setzen Sie die Kassette wieder auf die Dosieranlage auf und arretieren diese durch Drehen im Uhrzeigersinn.
- Zum Anschluss der Schläuche benutzen Sie die neuen Überwurfmutter, die Bestandteil des Lieferumfangs sind.

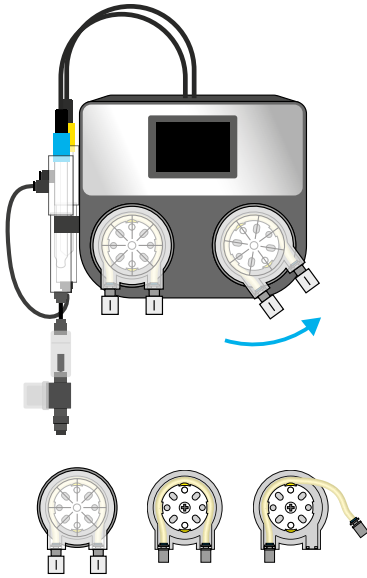

Replacement tube kit for PP 60



Injection valve



Injection valve replacement flap



Instandhaltung der Impfventile

Überprüfen Sie regelmäßig die Durchgängigkeit der Impfventile und die Unversehrtheit des Gummis. Beseitigen Sie bei Bedarf den Kesselstein.

In privaten Schwimmbecken ersetzen Sie die Gummis der Impfventile alle 2 Jahre.

Bei öffentlichen Pools jedes Jahr.

Instandhaltung der Sonden

Nehmen Sie die pH-Sonde aus dem DOS-NET-Gehäuse und reinigen Sie sie von Verunreinigungen.

Bitte beachten Sie das Sondenhandbuch.

Durchflusswächter mit Filter

Spülen Sie das Sieb des Durchflusswächter regelmässig durch.

Internetanschluss

LAN-Konnektor wird mit dem heimischen Router verbunden.

Die Daten werden im Intervall von 10 Sekunden an die Adresse

pool.aseko.com

Das Heimnetzwerk muss für die Kommunikation mit der URL: **pool.aseko.com** bidirektional offen sein.

Datenverbrauch: 0,1 GB pro Monat.

Inernetanschluss Möglichkeiten

Heimnetzwerk

Verbinden Sie das DOS-NET über ein LAN-Kabel mit Ihrem Router.

Mobilfunknetz

Falls Sie keinen direkten Internetzugang haben, können Sie die Datenübertragung über das Mobilfunknetz nutzen. Verbinden Sie das DOS-NET über LAN-Kabel mit Ihrem Mobilfunk-Router.

WiFi Verbindung

Wenn Sie die DOS-NET an einer Stelle installieren, wo kein Zugang zu Ihrem privaten Netzwerk über eine kabelgebundene Verbindung möglich ist, aber Ihr Wifi genügend Signal hat, können Sie die DOS-NET mit Ihrem Wifi über einen Wifi-Extender verbinden.

Powerline über 230V / DC

Wenn Sie keinen kabelgebundenen Zugang zu Ihrem LAN-Netzwerk haben, Ihr DOS-NET jedoch im selben elektrischen Leitungsnetz ist, können Sie das LAN-Netzwerk über den 230 V-Netzleitungsadapter anschließen.

Bei Verbindungsproblemen:

Bitte DOS-NET ausschalten.

Router neu starten und wieder DOS-NET einschalten.

Das Heimnetzwerk muss für die Kommunikation mit der URL: **pool.aseko.com** bidirektional offen sein.

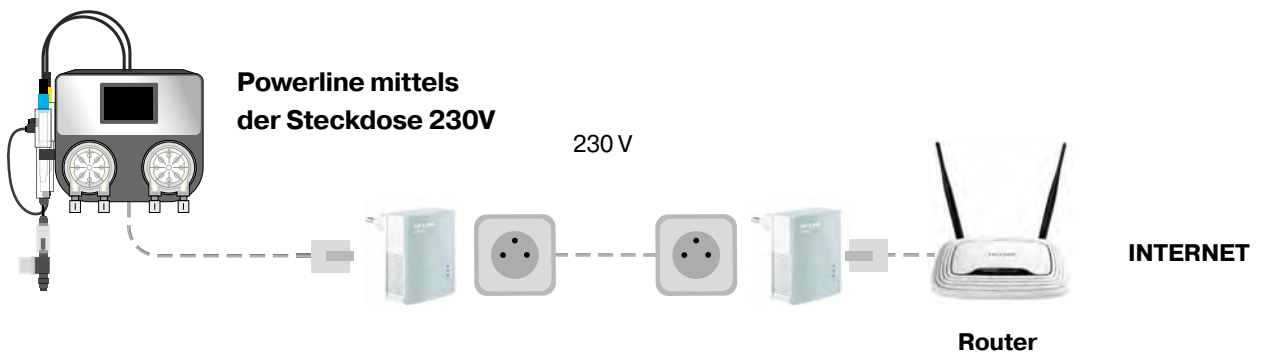
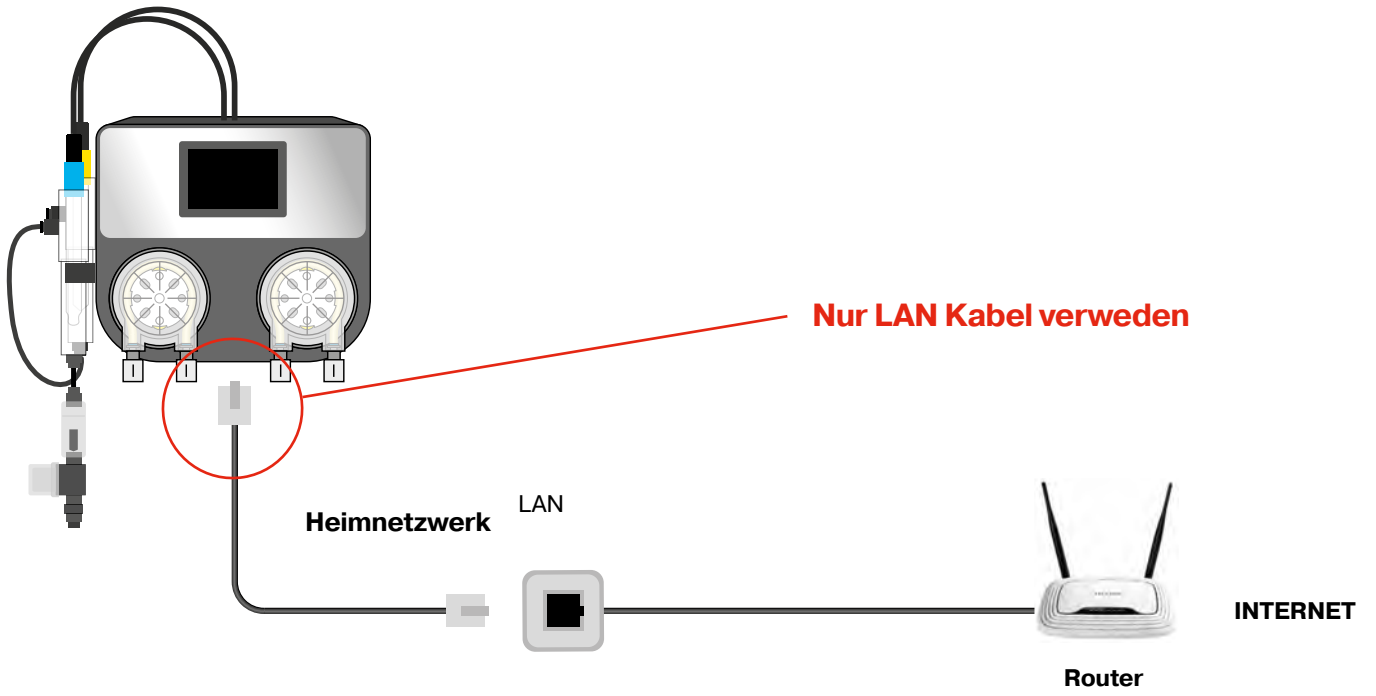

Web Services

Die DOS-NET kann über den integrierten LAN-Adapter mit dem Internet verbunden werden. Sie können die Daten Ihres Pools einfach überwachen über die URL: pool.aseko.com oder mithilfe der Pool Live App.

Aseko Pool Live App

iOS- und Android-Smartphone App, die Ihnen einen Überblick über Ihren Pool-Status gibt, wo immer Sie mit dem Internet verbunden sind. Die DOS-NET sendet automatisch eine Warnmeldung zu Ihrem Smartphone, wenn einer der ausgewählten Grenzwerte überschritten ist oder wenn ein Systemfehler auftritt. Sie können die Menge an Chemikalien in den Kanistern leicht kontrollieren und das Minimum überwachen, um rechtzeitig neue Chemikalien zu bestellen.

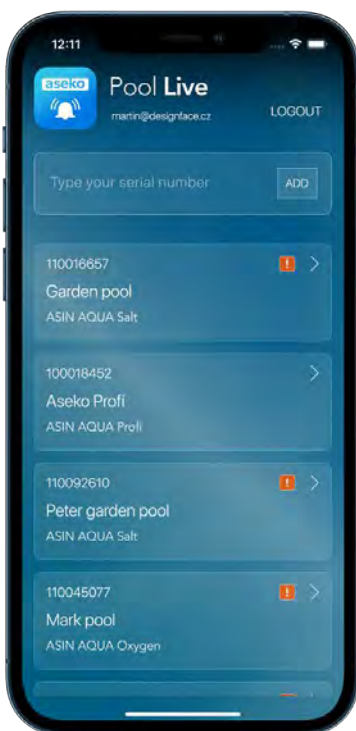

Pool LIVE
for iOS



Pool LIVE
for Android



<https://pool.aseko.com>

Die Website dient zur detaillierten Überwachung aller Funktionen der angeschlossenen DOS-NET - Geräte. Es zeigt den Verlauf der Wasserparameter in übersichtlichen Diagrammen an.

Pool Live überwacht die Änderungen aller von der DOS-NET ausgeführten Aktionen in Echtzeit. Zeichnet Änderungen an den vom Bediener vorgenommenen ASIN AQUA - Einstellungen auf. Ermöglicht die Überwachung mehrerer Geräte.

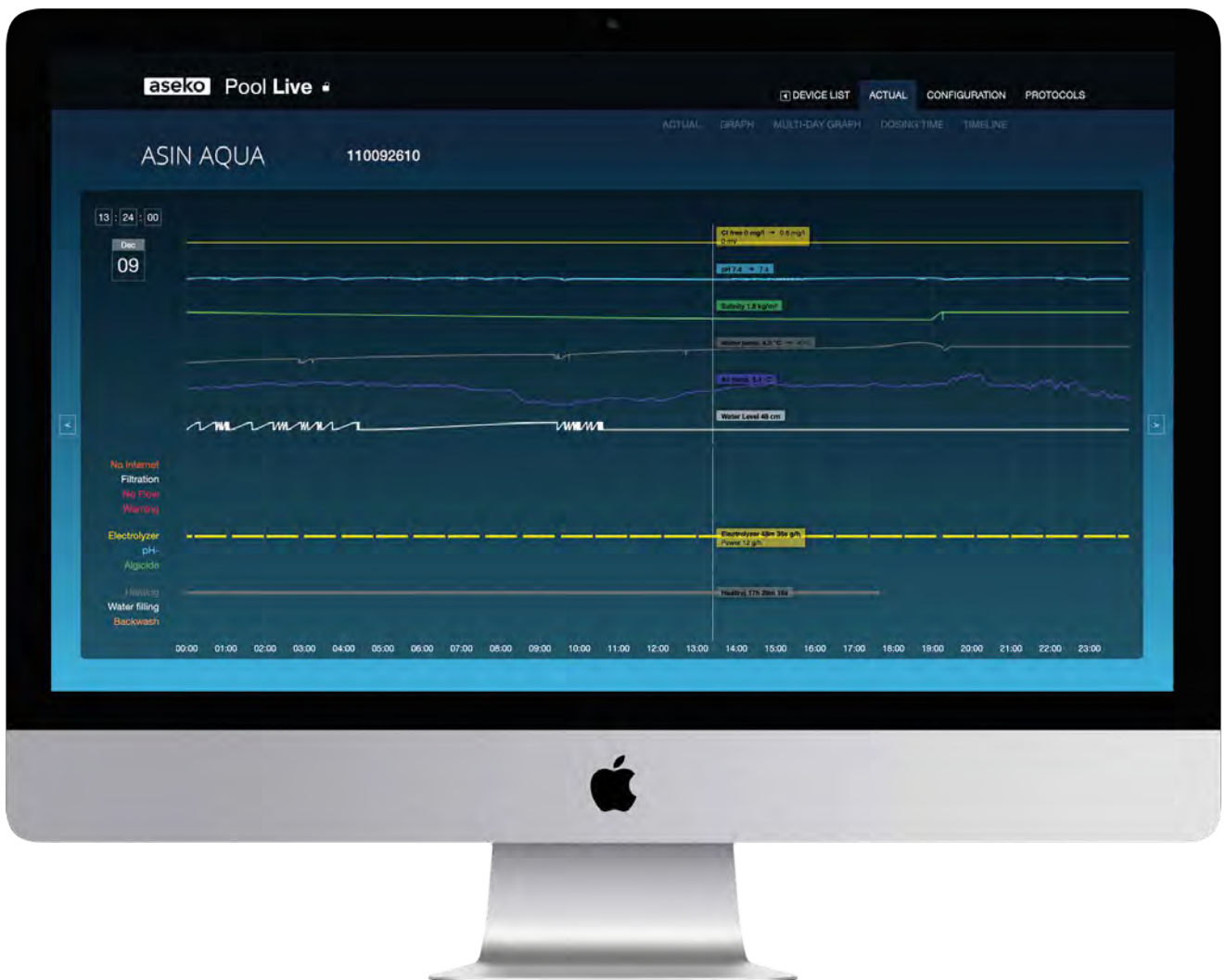

Fehlermeldungen

Nach **30/60** Dosierungen chlorhaltiger Mittel ohne Sondenreaktion erscheint diese Fehlermeldung.

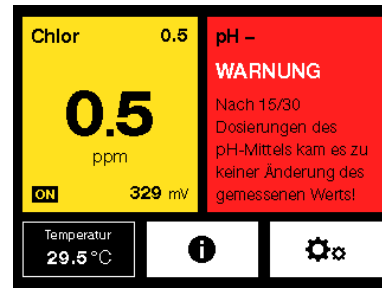
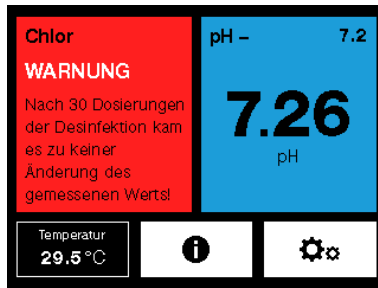

Nach **15/30** Dosierungen des pH-Wert-Mittels ohne Sondenreaktion wird diese Fehlermeldung gezeigt.

Diese Fehlermeldungen werden angezeigt, wenn:

Die Chemikalien sind ausgegangen.

- Überprüfen Sie die Füllstände der Kanister regelmäßig, füllen Sie rechtzeitig nach.

Dosierung fehlerhaft / Dosierpumpen arbeiten nicht:

- Undichtigkeit an den Leitungen. Kontrolle der gesamten Leitungen vom Kanister bis zum Impfvventil.
- Störung der Dosierpumpe. Überprüfen Sie, ob sich die Pumpe dreht. Falls ja, überprüfen Sie den Schlauch innerhalb der Pumpe, ob er beschädigt oder gebrochen ist, und tauschen Sie ihn eventuell aus.

Das Impfvventil ist verstopft.

- Undurchgängigkeit des Impfvventils. Überprüfen Sie, ob das Ventil durch Verschmutzungen oder Ablagerungen verstopft ist und ob die Gummidichtung in Ordnung ist.

Wasser strömt nicht zur Sonde

- Überprüfen Sie und reinigen Sie eventuell den Filter vom Messwasser.
- Überprüfen Sie den Zustand der Verbindungsschläuche von der Messwasserentnahme, bis zum Eintritt des Messwassers zu den Sonden und weiter von dem Wasseraustritt von den Sonden zur Messwasserrückführung.
- Überprüfen Sie den Zustand des Entnahme- und Messwasserhahns und deren Dichtungen, ob sie nicht verstopft sind und ob sie nicht in der geschlossenen Position sind.

Die Sonde funktioniert nicht

- Messen Sie den pH-Wert mit dem Handtester. Wenn der pH-Wert zu niedrig ist, ist es zur Überdosierung des entsprechenden Reagens infolge der schlechten Funktion der Sonde gekommen (unter der Voraussetzung, dass andere in den vorherigen Punkten angegebenen Gründe ausgeschlossen wurden).
- Nehmen Sie die Sonde heraus und überprüfen, ob sie mechanisch beschädigt ist.
- Reinigen Sie die Sonde wie oben beschrieben.
- Wir empfehlen, die Sonden nach zwei Jahren durch eine neue zu ersetzen.



Zu schnelle Änderung von pH

Eine zu schnelle Änderung des pH-Wertes tritt oft auf, wenn Wasser direkt über den Skimmer nachgefüllt wird. Wenn dies passiert, zeigt die Dosieranlage eine Warnmeldung an und unterbricht die Regulierung des pH-Wertes für die Dauer von einer Stunde. Diese Unterbrechung kann manuell aufgehoben werden. Nach der Stabilisierung des pH-Wertes bzw. nach einer Stunde wechselt die Dosieranlage in den Normalmodus.

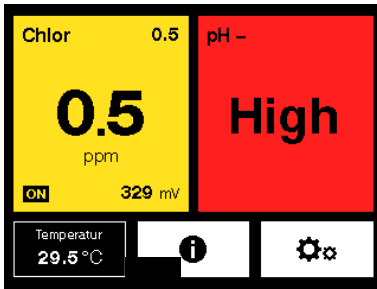

Sonde zeigt pH > 9

Schwimmbadwasser und Elektrode prüfen.

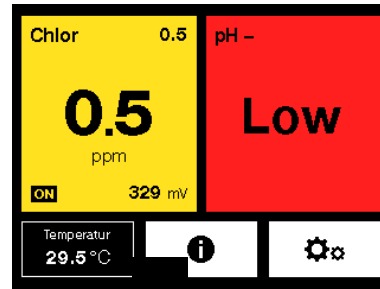

Sonde zeigt pH < 4

Schwimmbadwasser und Elektrode prüfen.

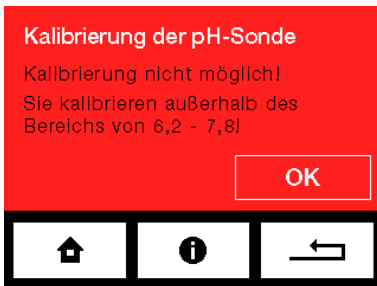

pH Kalibrierung ausserhalb 6,2 - 7,8

Die Sonde lässt sich nicht eichen.
Sie kalibrieren außerhalb des Bereichs von 6,2 – 7,8!

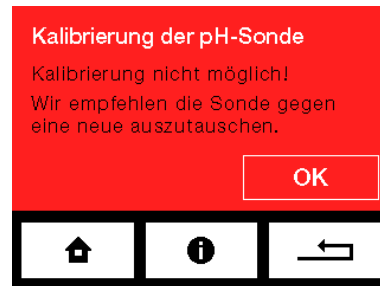

pH Kalibrierung um mehr als pH 1

Eine Kalibrierung mit einem Unterschied größer als pH 1 ist nicht möglich. Es ist empfehlenswert, die Sonde gegen eine neue Sonde tauschen.

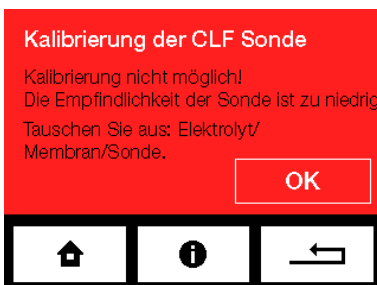

Kalibrierung CLF Sonde

Kalibrierung nicht möglich!
Empfindlichkeit der Sonde zu gering.
Elektrolyt/Membran/Sonde tauschen



Kein Durchfluss

Kein Messwasserdurchfluss.

Externes Touchscreen-Display

Zeigt alle Messparameter des Schwimmbadwassers, Feuchtigkeit und Lufttemperatur. Das Display ermöglicht Ihnen, das Niveau der Desinfektion und pH-Wert einzustellen. Auch kann man alle Funktionen der DOS-NETfernbedienen.

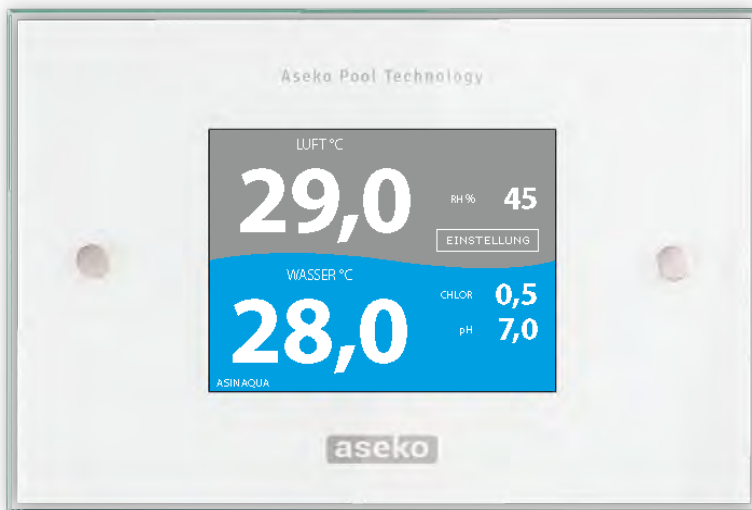

Externes
Touchscreen-Display
#12048

Thermometer (nur DOS-NET NET)

Thermometeranschluss

1. Temp. installieren. Halterung am Rohrsystem befestigen und dann das Thermometer einsetzen.
2. Schließen Sie das Kabel (2 m ist Standard, andere Längen auf Anfrage) an den Anschluss an der Unterseite des Geräts an.

Kalibrierung des Thermometers

1. Wählen Sie im Menü EINSTELLUNGEN und dann KALIBRIERUNG.
2. Drücken Sie THERMOMETER-KALIBRIERUNG
3. Mit den Tasten – und + können Unterschiede eingestellt werden.

Ersatzteile und Zubehör

Artikelnummer	Produktname
7301689	REDOX-Elektrode Long Life
7301690	pH-Elektrode Long Life
7301691	CLF-Elektrode
7301693	Ersatzgummi Impfventil
7301695	Peristaltikschlauch-Set
7301696	Aufbewahrungsflüssigkeit für pH- und REDOX-Sonden
7301698	Ersatzelektrolyt für CFL-Elektrode
7301699	Ersatzmembran für CLF-Elektrode
7301733	PVC Reduktion ½“ AG auf ¼“ IG

PERAQUA®

www.peraqua.com

**USER MANUAL
DOS-NET**