

*i*Qnnnect

Inhalt 2. Teil

12.05.2023

- Kurze Wiederholung Teil 1
- Überblick Konzept
- „Softwarepakete“
- Geräte im Detail (Verkabelung, Einstellungen, ...)
- Miniserver konfigurieren

Kurze Wiederholung

IQCONNECT
FAVORITEN

Anlagenschema
Filtern
POOL



0.0

1.1 Poolsteuerung
Filtern
POOL



+
-
1.3 Filterpumpe Sollwert
50%
POOL



○
2. Fehler Quittieren
POOL



○
3. Filtern
POOL



○
5. Rückspülen
POOL

1.1 Poolsteuerung

Automatik

0.0

Filtern

Restzeit 08 h 12 min, Energiesparen aktiv

Abdeckung

Abdeckung Geöffnet

Temperatur Ist 0°

Temperatur Soll 15°

Füllstand 0cm

Retox/ORP Wert 763mV

pH-Wert 7.1

Einstellungen >

Verlinkte Objekte

 7 Wintermodus

1.1 Poolsteuerung

Automatik

0.0

Filtern

Restzeit 08 h 11 min, Energiesparen aktiv

Abdeckung

Abdeckung Geöffnet

Temperatur Ist 0°

Temperatur Soll 15°

Füllstand 0cm

Retox/ORP Wert 763mV

pH-Wert 7.1

Einstellungen >

Verlinkte Objekte

7 Wintermodus



Einstellungen

WARTUNG & REINIGUNG

Betriebsmodus

Durch Programmlogik gesteuert

Automatik >

Zyklus Schaltzeiten >

Zyklus Timer >

ZEITEN FÜR RÜCK- & KLARSPÜLEN

Rückspülen v

01 min 20 s

Klarspülen v

20 s

TEMPERATURREGELUNG

Modus

Automatik >

Eco

Aktiv

Temperatur Soll

15.0°

ÜBERWACHUNG

Ventilposition

Filtern

Abflussventil

Geschlossen



2 ungelesene Meldungen

IQNNECT

FAVORITEN



Anlagenschema
Filtern
POOL



0.0

1.1 Poolsteuerung
Filtern
POOL



1.3 Filterpumpe Sollwert
50%
POOL



2. Fehler Quittieren
POOL



3. Filtern
POOL



5. Rückspülen
POOL





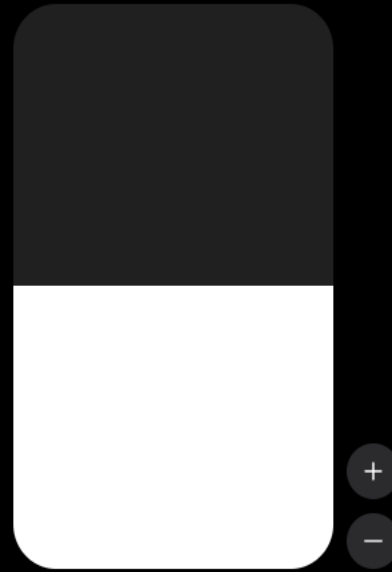

1.3 Filterpumpe Sollwert

50%



Verlinkte Objekte

	Filterpumpe Sollwert Filtern 50%		
	Filterpumpe Sollwert Zirkulieren 50%		
	Filterpumpe Sollwert Rückspülen 100%		
	Filterpumpe Sollwert Nachspülen 80%		
	Filterpumpe Sollwert Poolparty 80%		



2 ungelesene Meldungen

IQNNECT

FAVORITEN



Anlagenschema
Filtern
POOL



0.0

1.1 Poolsteuerung
Filtern
POOL



1.3 Filterpumpe Sollwert
50%
POOL



2. Fehler Quittieren
POOL



3. Filtern
POOL



5. Rückspülen
POOL

Anlagenschema

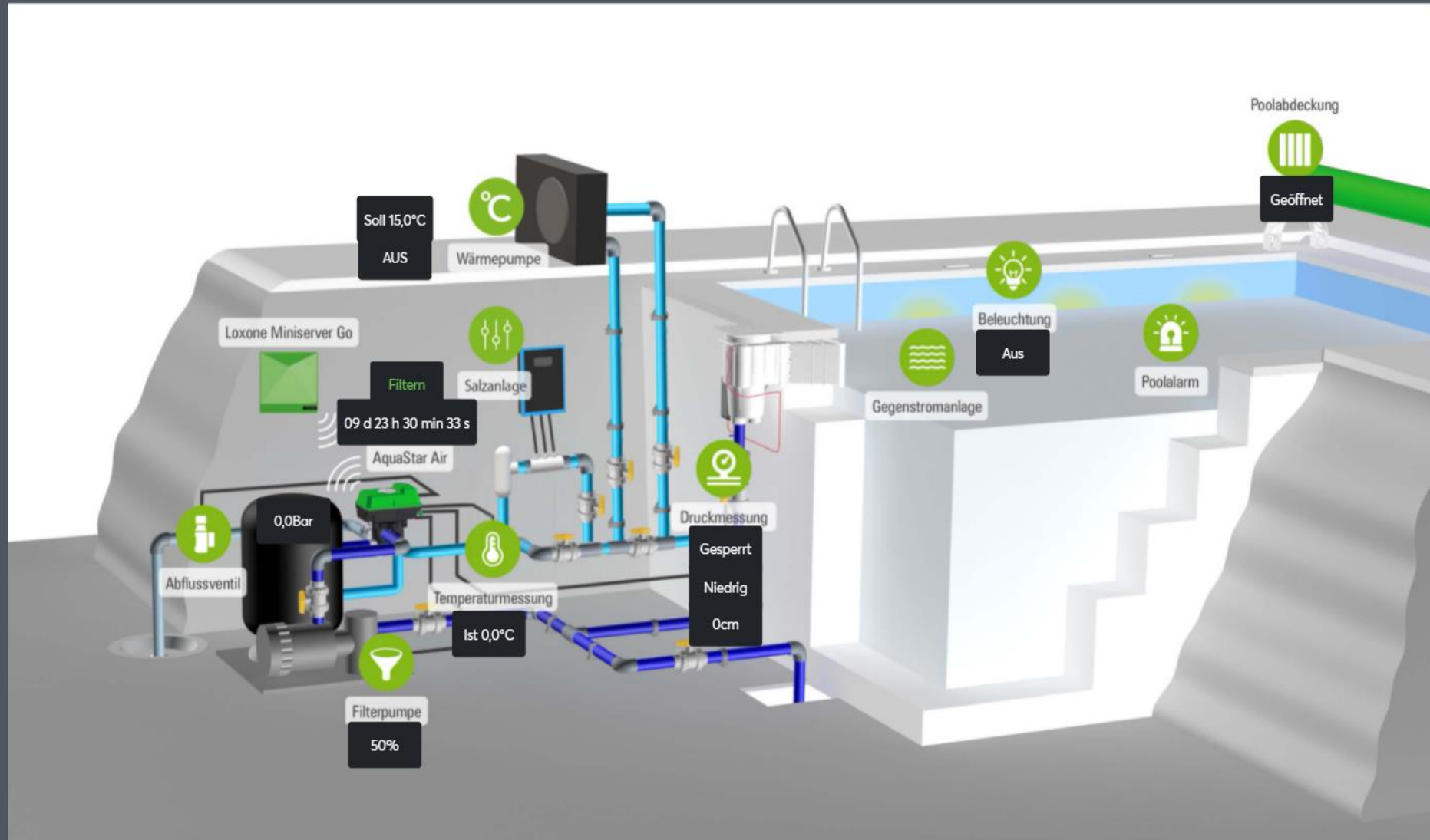



2 ungelesene Meldungen

IQNNECT

FAVORITEN



Anlagenschema
Filtern
POOL



0.0

1.1 Poolsteuerung
Filtern
POOL



1.3 Filterpumpe Sollwert
50%
POOL



2. Fehler Quittieren
POOL



3. Filtern
POOL



5. Rückspülen
POOL

Überblick

Überblick

- Miniserver Gehirn im System
- Miniserver ist Master, d.h. sämtliche Einstellungen per Loxone
- Kommunikation via Extension mit Filterpumpe, Wasseraufbereitung usw.



„Softwarepakete“

„Softwarepakete“

- Von uns fertig programmierte Loxone-config Dateien für Gesamtsystem
- Grundlage: eigener Miniserver für Pool, wenn schon Loxone im Haus z.B. als Client
- Alternativ Programmierung „abschreiben“
- Verschiedene Versionen entsprechend Poolsystem

7301449	iQnnect Software Gesamtpaket, Skimmerpool, Flüssigchlordosierung
7301450	iQnnect Software Gesamtpaket, Skimmerpool, Salzelektrolyse
7301451	iQnnect Software Gesamtpaket, Überlaufpool, Flüssigchlordosierung
7301452	iQnnect Software Gesamtpaket, Überlaufpool, Salzelektrolyse

- *Programmierung in DE und EN*

Loxone Library

<https://library.loxone.com/?s=peraqua>

Search Results for "peraqua"



Aquastar® Air pool control

Peraqua

Automatic pool control with the Loxone Aquastar Air.

by PERAQUA Professional Water Products GmbH ✓



Idegis Domotic

Modbus · Idegis

Control and read the data of your salt electrolysis system via Modbus.

by Loxone ✓



iQntrol DOS-MODBUS dosing system





Modbus · Loxone

water disinfection for private pools (pH/Redox)



















by PERAQUA Professional Water Products GmbH ✓

Loxone Library

Additional Downloads

	Manual SALT-MODBUS 2022.pdf PDF File • 2MB	
	wiring diagram salt electrolysis 201126.jpg Image File • 1MB	

Inputs

Name	Type
Salt concentration	 Analogue
Control mode	 Analogue
Master probe	 Analogue
pH set point	 Analogue
Current pH value	 Analogue
Cleaning cycle	 Analogue
ORP Setpoint	 Analogue
Production set point	 Analogue
PPM Setpoint	 Analogue
Cell intensity_p	 Analogue
Current OPR value	 Analogue
Current ppm value	 Analogue
Water temperature	 Analogue
Cell intensity_a	 Analogue
Cell_voltage	 Analogue
Cover position	 Digital
Operation hours_low	 Analogue
Operation hours_high	 Analogue



<https://www.iqnect.net/>

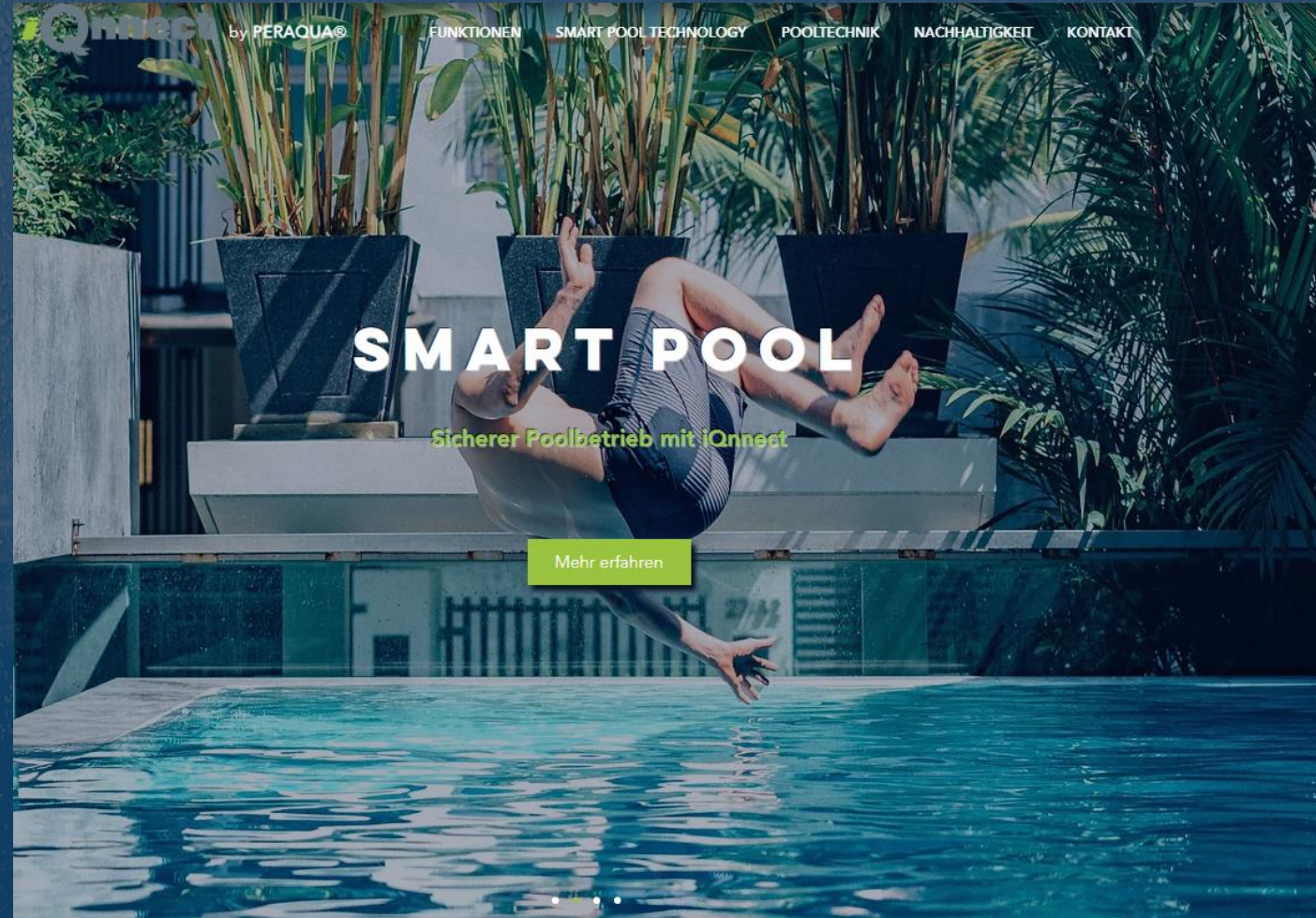

Geräte im Detail

Loxone Aquastar Air



- Hauptschnittstelle Miniserver <-> Pooltechnik
 - 3 Relais
 - Pumpenkontakt
 - Relais für Kanalkugelhahn
 - 1-Wire Temperatureingang
 - Eingänge für Drucksensoren, Schwimmerschalter

Aquastar Air

- Führt die Rückspülungen durch
- „Augen und Ohren“ der Pooltechnik
- **Wichtig: der Aquastar darf nie ohne Ventil betrieben werden, auch nicht nur kurz zum testen!**
- Kommunikation zum Miniserver erfolgt via Air

Aquastar Air

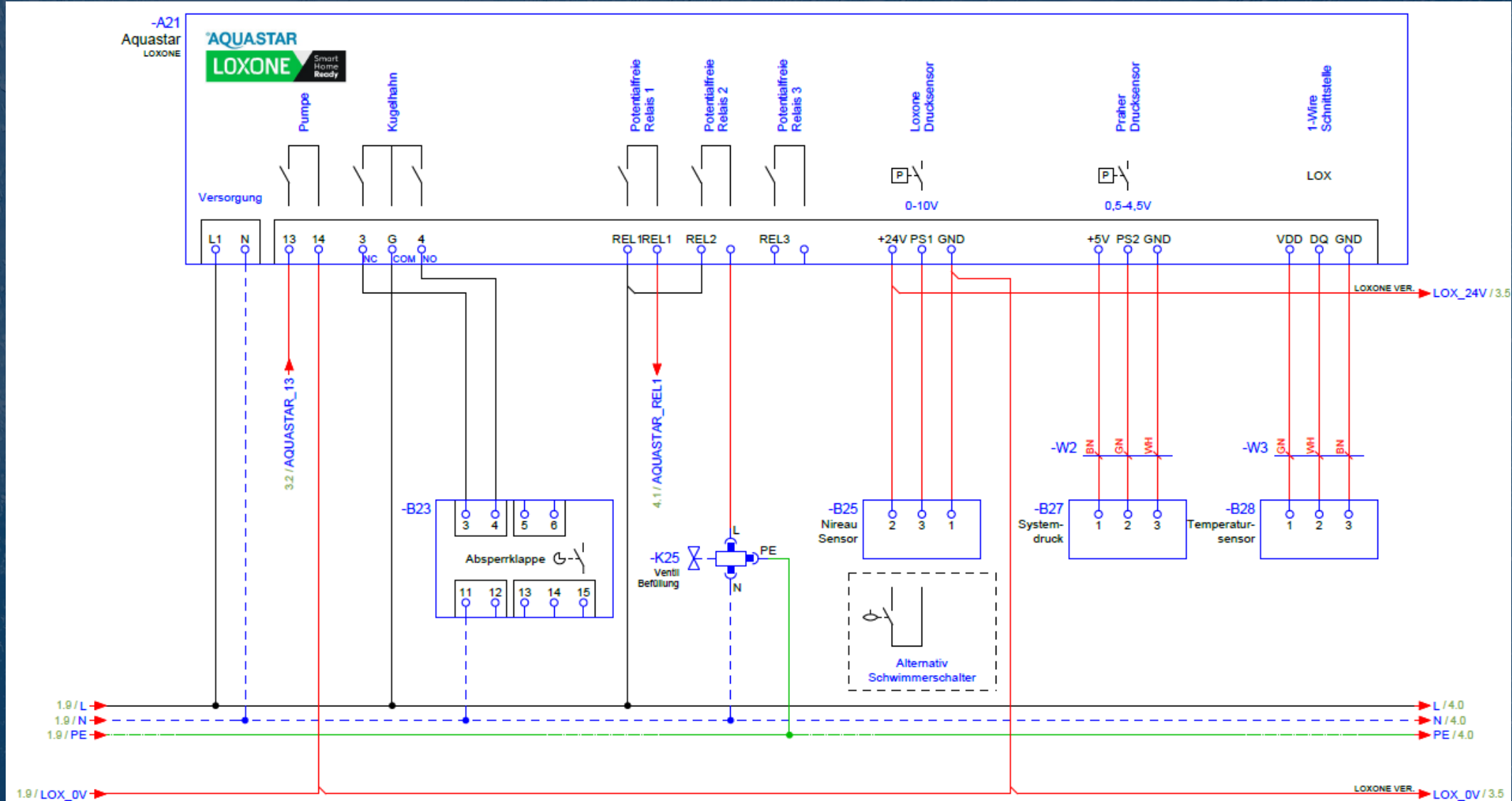

Aquastar Air

- 13/14 | 250VAC 8A bei $\cos\phi=1$, 30VDC 8A
- 4/G/3 | 250VAC 8A bei $\cos\phi=1$, 30VDC 8A
- REL1-3 | 250VAC 5A bei $\cos\phi=1$, 30VDC 5A
- +24V/PS1/GND | 0-10V
- +5V/PS2/GND | 0,5-4,5V



Aquastar Air - Zubehör

- 131378 | Drucksensor für Systemdruck
- 31152 | Minischwimmerschalter 15m
- 740046 | Drucksensor für Niveauregelung
- 7300699 + 7300700 | Magnetventil 230V
- 126548 | Kanalkugelhahn
- <https://shop.peraqua.com/Steuerungen/Poolsteuerungen/Loxone-Aquastar-Air-SM10-1-1-2-ABS-schwarz-Gewinde-BSP-Top-Bottom-Klebe-MOP-3-5-bar-NBR-tpe-100-240-VAC-Loxone-Aquastar-Air-SM10-1-1-2-ABS-schwarz-Gewinde-BSP-Top-Bottom-Klebe-MOP-3-5-bar-NBR-tpe-100-240-VAC.html>

E.PRO Filterpumpe



- Stufenlose Regelung
- Tatsächliche Regelung des Volumenstromes
- Ist wassergekühlt und dadurch flüsterleise
- Hocheffizienter Permanentmagnetmotor
Wirkungsgrad bis zu 88%
- Kommunikation mit Loxone über 0-10V
Analogsignal -> AO-Extension
- **Darf nie ohne Wasser betrieben werden**

E.PRO Filterpumpe

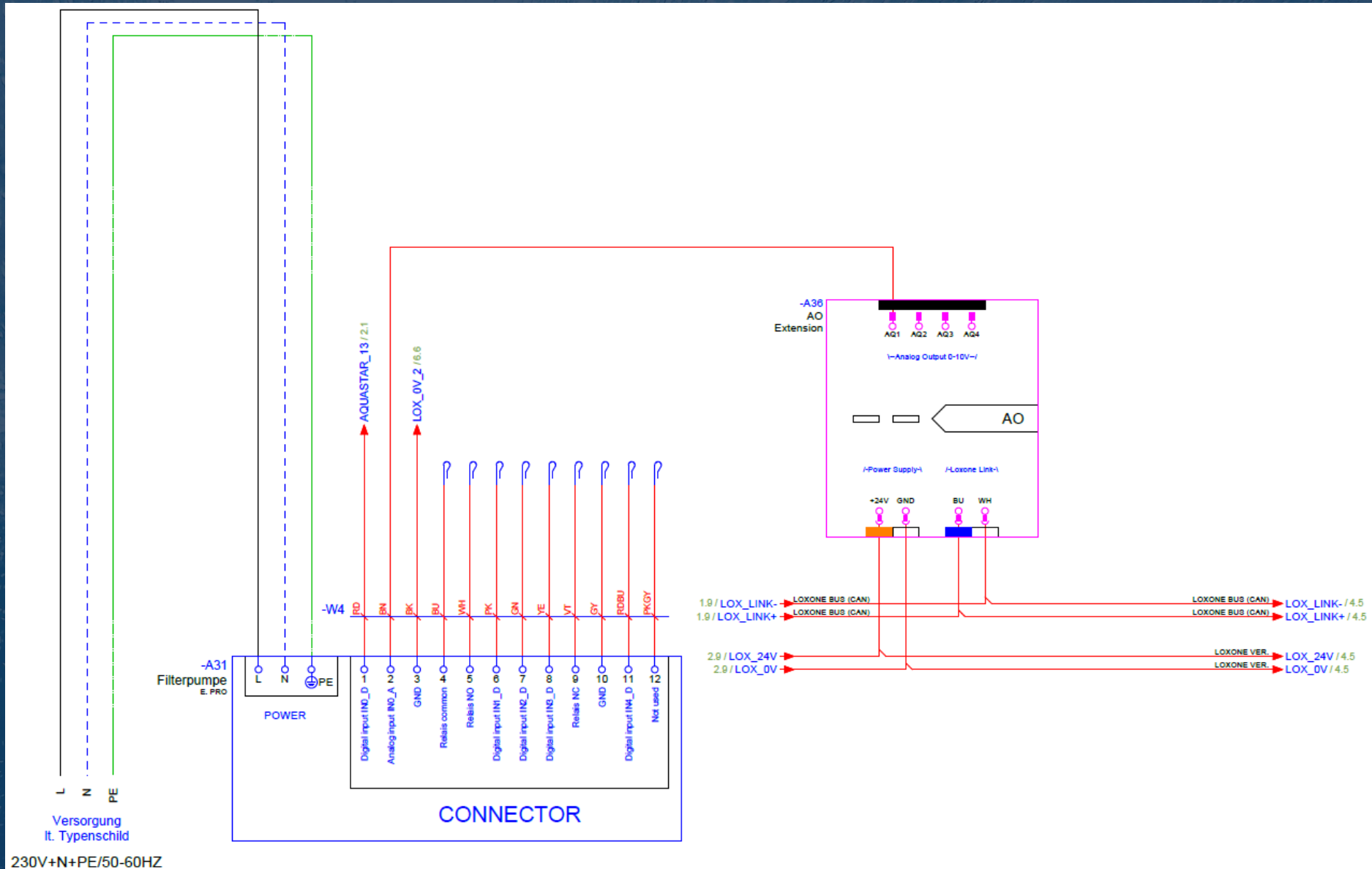

E.PRO Filterpumpe - Zubehör

- 7300489 | Datenkabel 16m

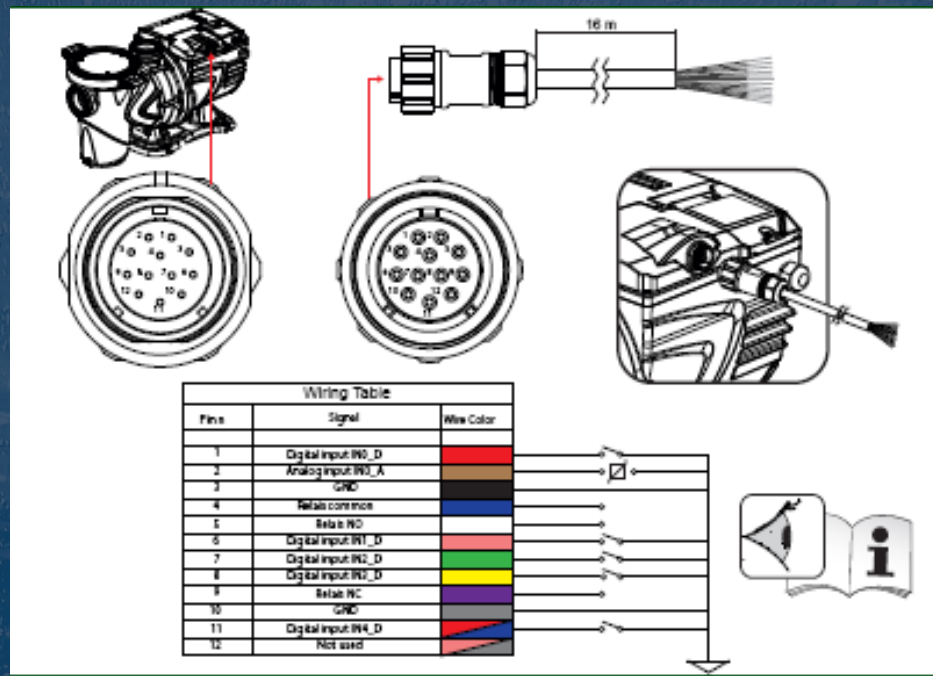

- <https://shop.peraqua.com/Pumpen/Smart-Pumpen/Schwimmbadpumpe-E-Pro-150-drehzahleregelt-selbstansaugend-Innengewinde-2-27m-h-bei-15-4m-230V-P1-1-25kW-P2-1-1kW-eingebauter-grosser-Vorfilter-Schwimmbadpumpe-E-Pro-150-drehzahleregelt-selbstansaugend-Innengewinde-2-27m-h-bei-15-4m-230V-P1-1-25kW-P2-1-1kW.html>

E.PRO Filterpumpe - Detailsinstellungen



E.PRO Filterpumpe - Detailsinstellungen

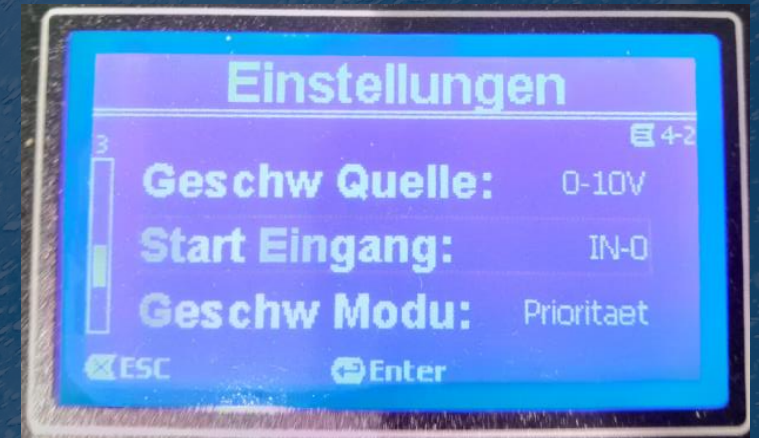

E.PRO Filterpumpe - Detailsinstellungen



E.PRO Filterpumpe - Detailsinstellungen

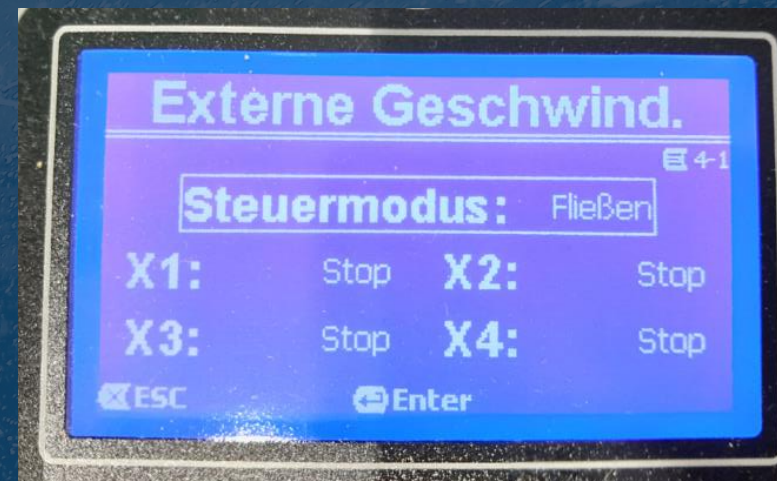

E.PRO Filterpumpe - Detailsinstellungen



Pumpenfreigabe über AS 13/14



Spannung der AO-Extension

0V ... kleinstes Regelminimum 6m³/h

10V ... größter Volumenstrom, limitiert durch Pumpenleistung/Verrohrung

E.PRO Filterpumpe - Detailsinstellungen

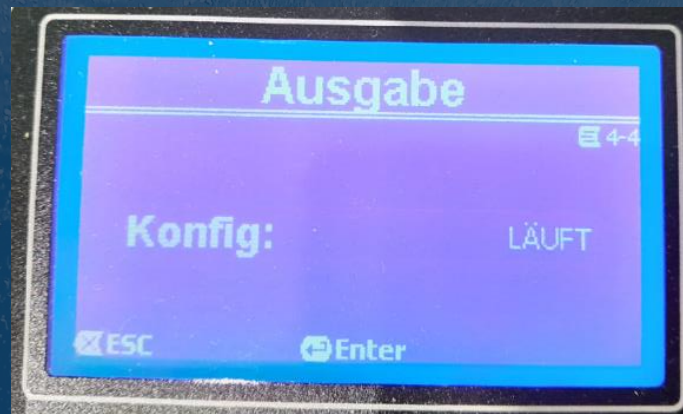

E.PRO Filterpumpe - Detailsinstellungen

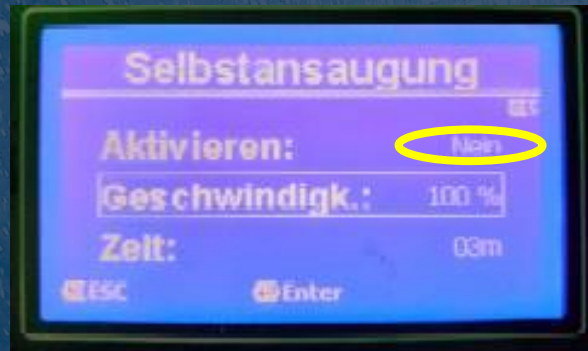

FULL INVERTER WÄRMEPUMPE

- geringste Schallemissionen
- Heizen + Kühlen
- Leistung bis zu 40kW
- 8 Jahre Garantie auf Wärmetauscher
- 7 Jahre Garantie auf Kompressor
- Kommunikation über MODBUS - RTU





FULL INVERTER - Modbusanschluss

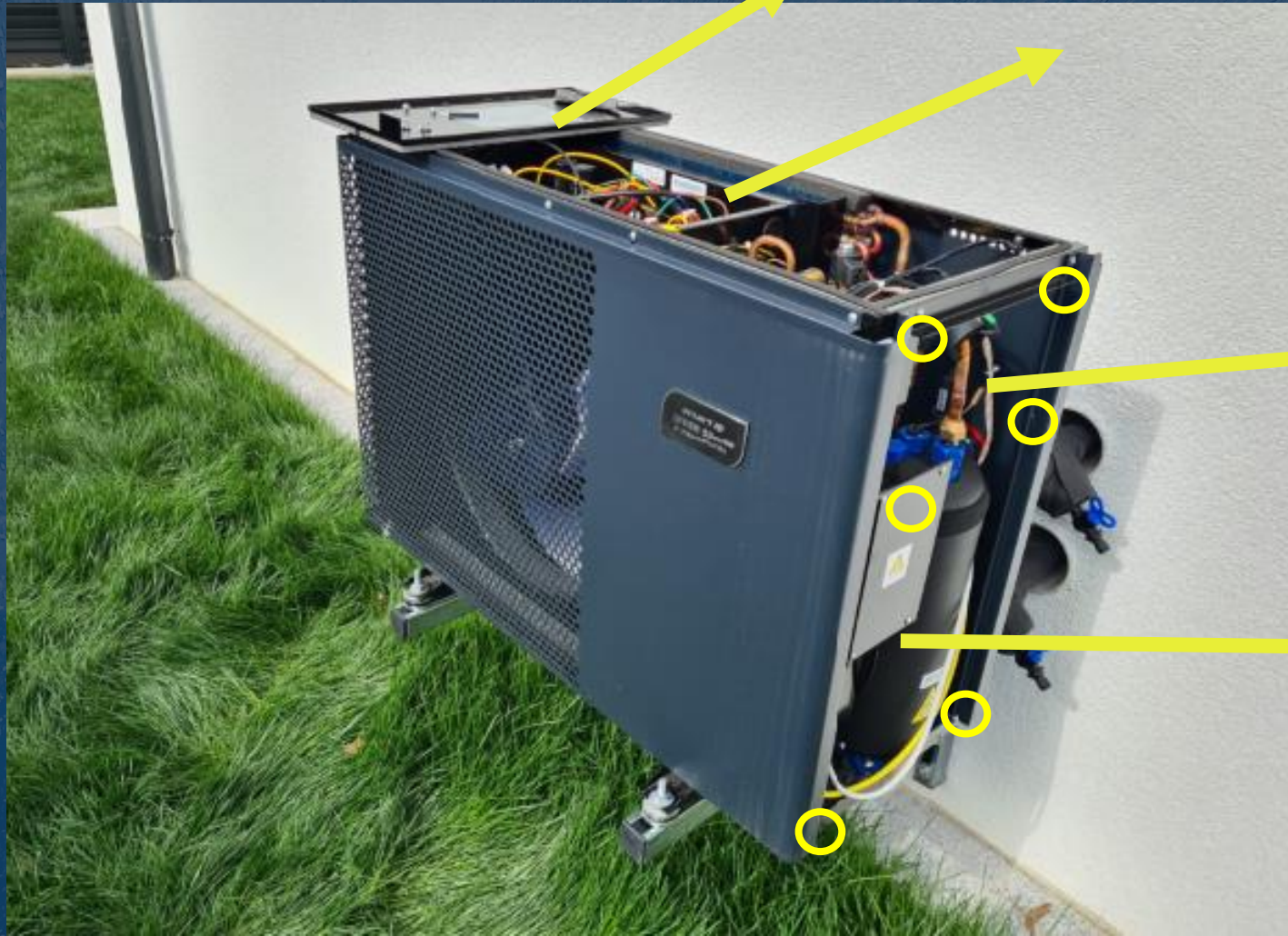



FULL INVERTER - Modbusanschluss

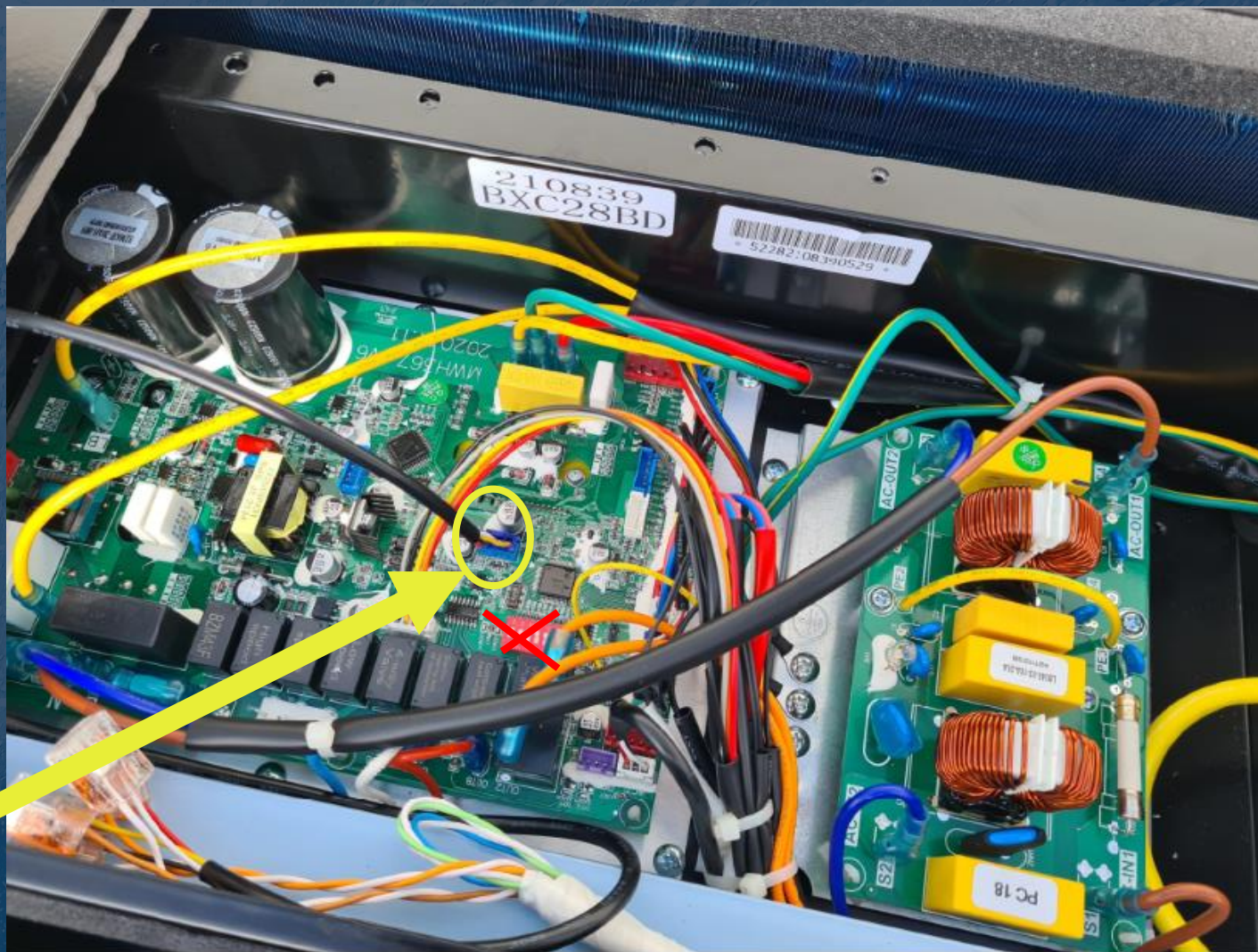

Modbuskabel

FULL INVERTER - Modbusanschluss



FULL INVERTER - Modbusanschluss

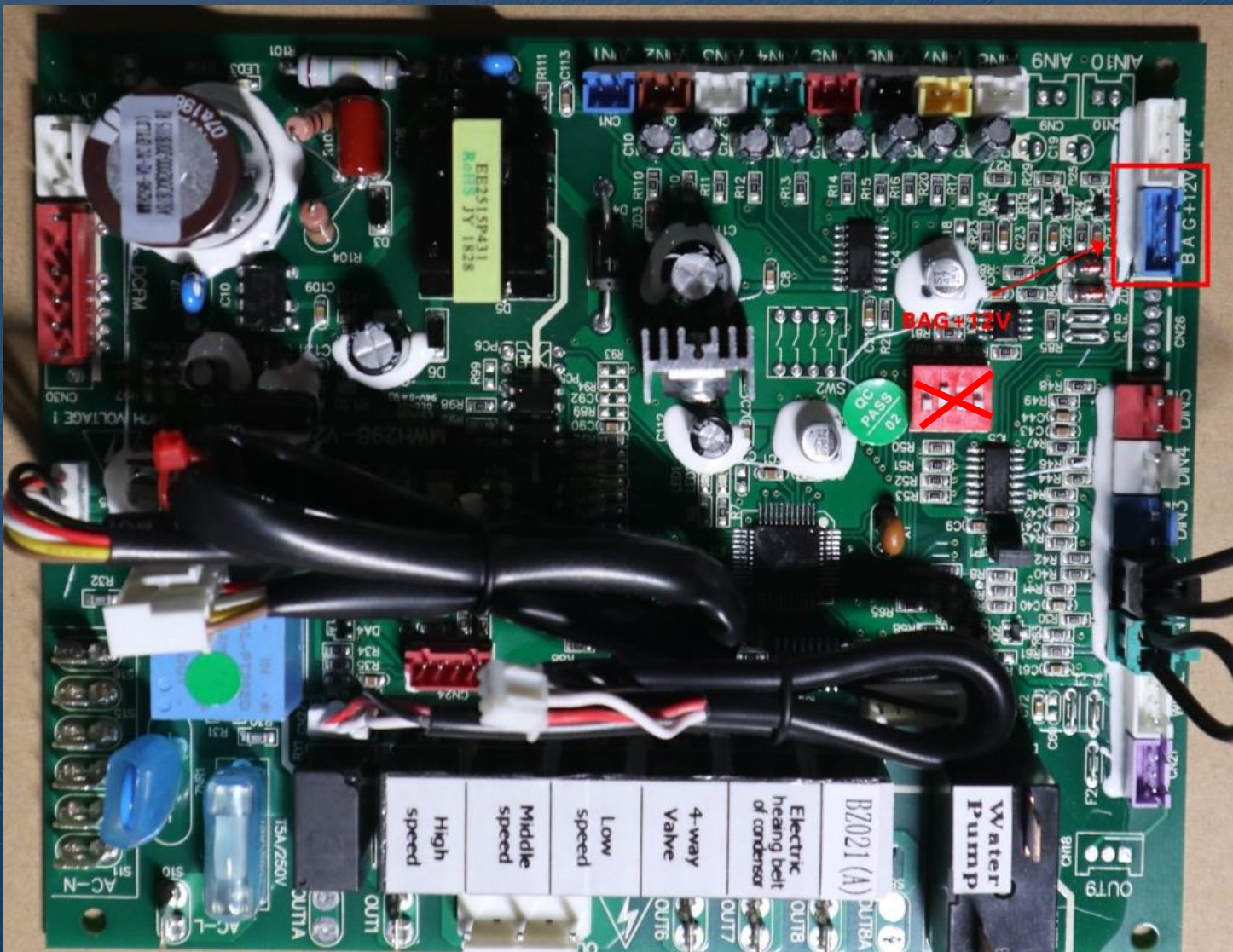

FULL INVERTER - Modbusanschluss

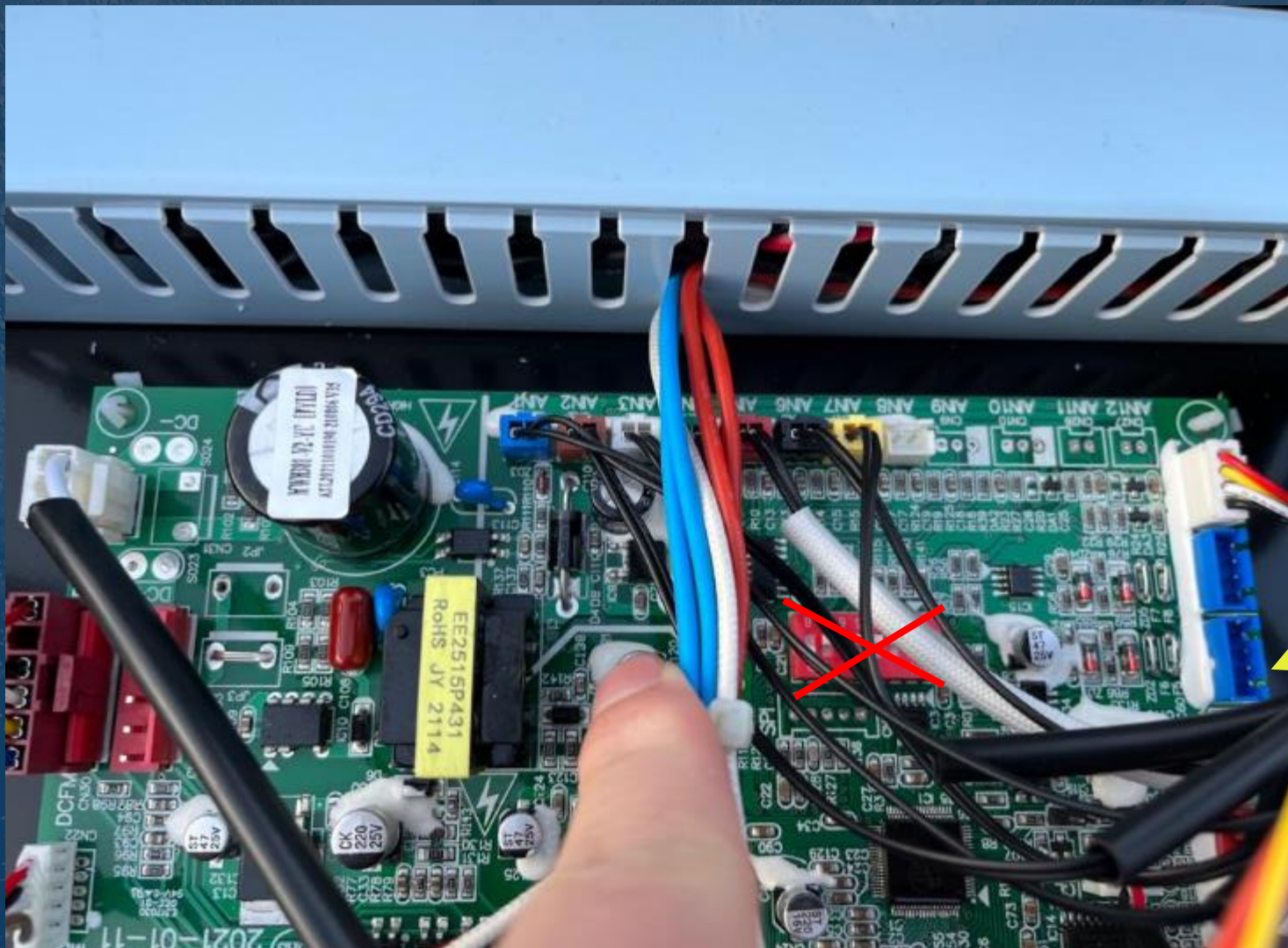



Wärmepumpe - Zubehör

- 7301102 | Modbus Verbindungskabel 10m
- 7301101 | Verbindungskabel BCP zu Rundstecker
*reicht in den meisten Fällen, da das Kabel ohnehin noch in der WP mit einem geschirmten
Netzwerkkabel verbunden werden*
- <https://shop.peraqua.com/Poolheizung-Entfeuchter/Smart-Waermepumpen/Smart-iQ-INVER-Silence-Full-Inverter-Waermepumpe-10-2-kW-230V-50Hz-Aluminium-Gehaeuse-Smart-iQ-INVER-Silence-Full-Inverter-Waermepumpe-10-2-kW-230V-50Hz-Aluminium-Gehaeuse.html?redirected=1>



Wärmepumpe – MODBUS Protokoll

- Natürlich gibt es auch das Modbusprotokoll, sofern sich jemand die Programmierung selbst erstellen möchte

1. This protocol is applicable to the integrated board MWH366 & MWH367 & MWH381.
2. The slave number can be modified by the 4x200 address, please see the address table for details.
3. The communication interface is RS485, using the standard MODBUS-RTU communication protocol, with the control board as a slave (address range: 1 to 16).
4. Data format all: 1ST + 8DATA + 1SP; Baud rate: 9600.
5. 0x, 1x, the maximum number of consecutive reads is 48, the first address of the read must be 0 or 48, otherwise incorrect data may be returned.
6. 3x, 4x, maximum number of consecutive reads is 8.

Read/Write (0x), Read: 01 / Write: 05

Register Addr.	Register Content	Range	Unit	Step	Default	Remark
0	Power switch	0~1		1	0	0: Switch off 1: Switch on
1	Compulsory Defrosting	0~1		1	0	0: Invalid 1: Enter
2	Restore factory values (Reserved)	0~1		1	0	0: Invalid 1: Restore factory settings
3~47	Reserved					

Read only (1x), Read: 02 / Write: --

Register Addr.	Register Content	Range	Unit	Step	Default	Remark
0	ON/OFF	0~1				0: OFF 1: ON (Read only)
1	Defrosting	0~1				0: OFF 1: ON (Read only)
2	DIN1	0~1				0: Disconnected 1: Connected (Read only)
3	DIN2	0~1				0: Disconnected 1: Connected (Read only)
4	DIN3	0~1				0: Disconnected 1: Connected (Read only)
5	DIN4	0~1				0: Disconnected 1: Connected (Read only)
6	DIN5	0~1				0: Disconnected 1: Connected (Read only)
7	OUT1	0~1				0: Disconnected 1: Connected (Read only)
8	OUT2	0~1				0: Disconnected 1: Connected (Read only)
9	OUT3	0~1				0: Disconnected 1: Connected (Read only)
10	OUT4	0~1				0: Disconnected 1: Connected (Read only)

Bedienung – INVER SILENCE



Symbol	Bezeichnung	Funktion
	ON/OFF	Strom EIN/AUS
	Sperrung/ Freischaltung des Displays	1. Drücken 3 Sec lang um das Display freizuschalten. 2. Nach der Freischaltung des Displays drücken, um den gewünschten Modus auszuwählen Temperaturbereich Auto (12~40°C) / Heizung (18~40°C) / Kühlung (12~30°C)
	Geschwindigkeit	Auswahl der Smart/Silence – Modi + Turbo
	Auf /Ab	Temperatur- Einstellung

MODUS	VORTEILE
Turbo-Modus 	Heizleistung: 120%. Schnelles aufheizen
Intelligenter Modus 	Heizleistung: 100%~20%. Intelligente Optimierung nach Umgebungstemperatur und Wassertemperatur Energieeffizientes sparen
Stille-Modus 	Heizleistung: 60%~20%. Einsatz bei Nacht

Bedienung – FULL INVERTER



Symbol	Bezeichnung	Funktion
	ON/OFF	Strom EIN/AUS
	Sperrung/ Freischaltung des Displays	1. Drücken 3 Sec lang um das Display freizuschalten. 2. Nach der Freischaltung des Displays drücken, um den gewünschten Modus auszuwählen Temperaturbereich Auto (12~40°C) / Heizung (18~40°C) / Kühlung (12~30°C)
	Geschwindigkeit	Auswahl der Smart/Silence – Modi
	Auf /Ab	Temperatur- Einstellung

Modus	Empfehlung	Vorteile
	Smart Standard Modus	Heizleistung: 20 % bis 100 % Kapazität; Intelligente Optimierung; Schnelles Aufheizen
	Silence Nacht-Modus	Heizleistung: 20 % bis 80% Kapazität; Geräuschentwicklung: 3 dB (A) niedriger als im Smart-Modus.

BEDIENUNG MODBUS

- Version der Platine prüfen, und Modus gegeben falls adaptieren
- MWH216 & MWH298

Tips		Read/Write (4x), Read: 03 / Write: 06					
Reads allowed as first address	Register Addr.	Register Content	Range	Unit	Step	Default	Remark
	1	Working Mode Selection	0~3		1	1	0: Smart 1: Silence 3: Turbo (Some models without Turbo)

- MWH381 & MWH366 & MWH367

Read/Write (4x), Read: 03 / Write: 06							
Register Addr.	Register Content	Range	Unit	Step	Default	Remark	
1	Fan speed selection	0~2		1	1	0: Silence 1: Smart 2: Turbo (Some models without Turbo)	

Salzanlage SALT-MODBUS

- Farb-Touch Screen
- PH- und Redox Regelung
- Indirekte Füllstandsüberwachung ph-Minus
- Ein programmierbares Relais
- Kommunikation über MODBUS RTU



SALT-MODBUS - Verdrahtungsschema

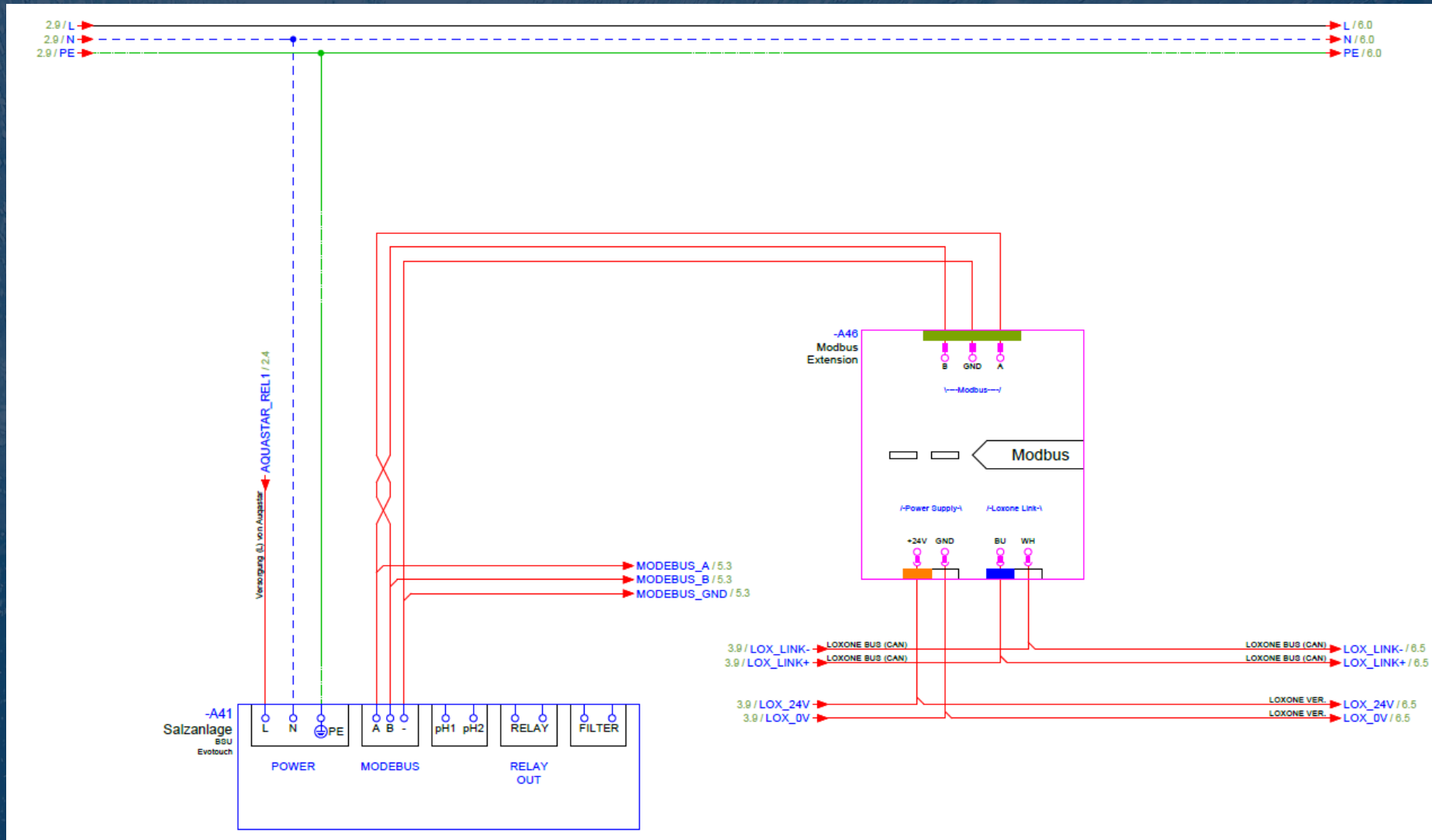

Aquastar Air

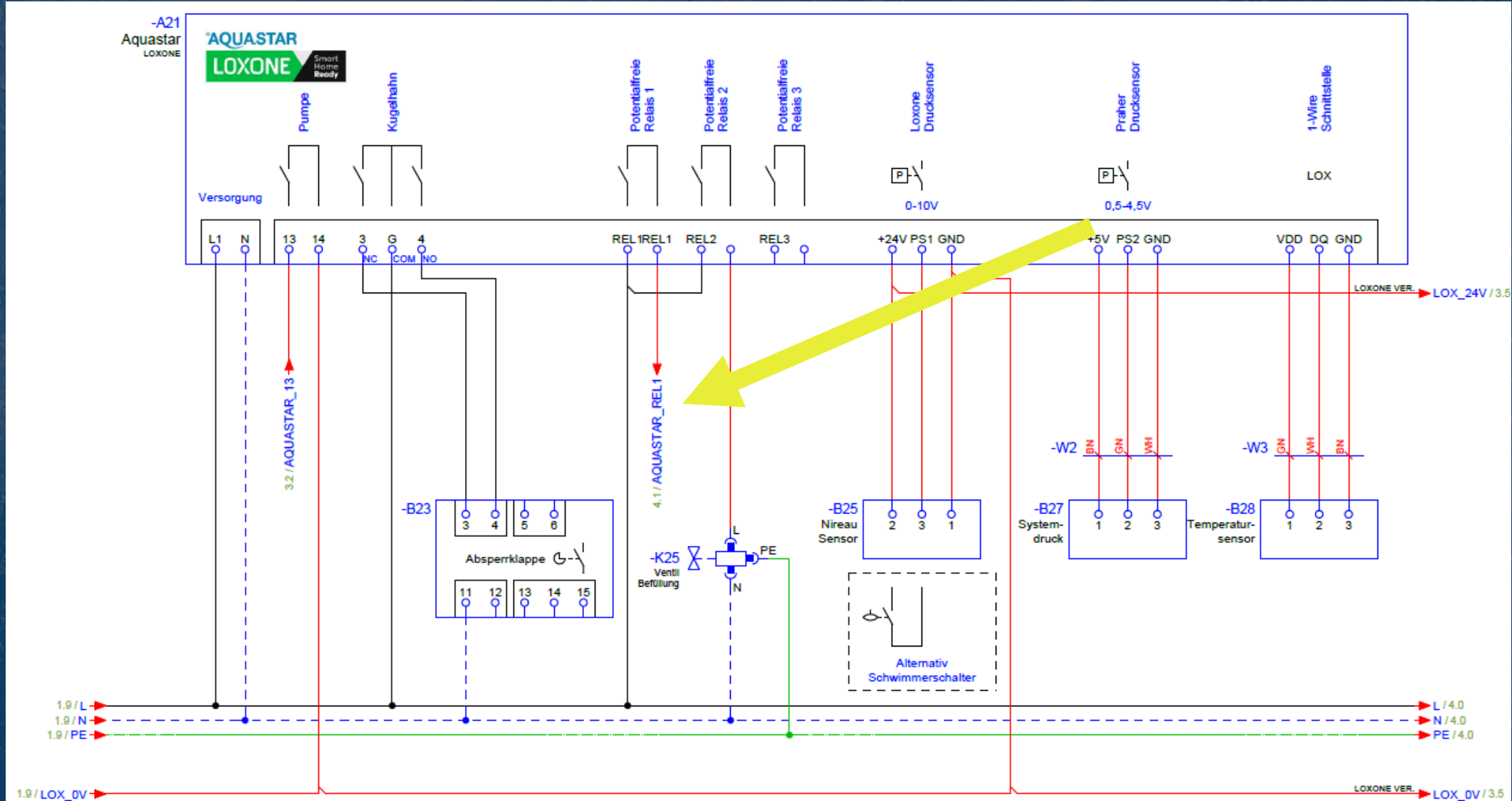

SALT-MODBUS - Verdrahtungsschema

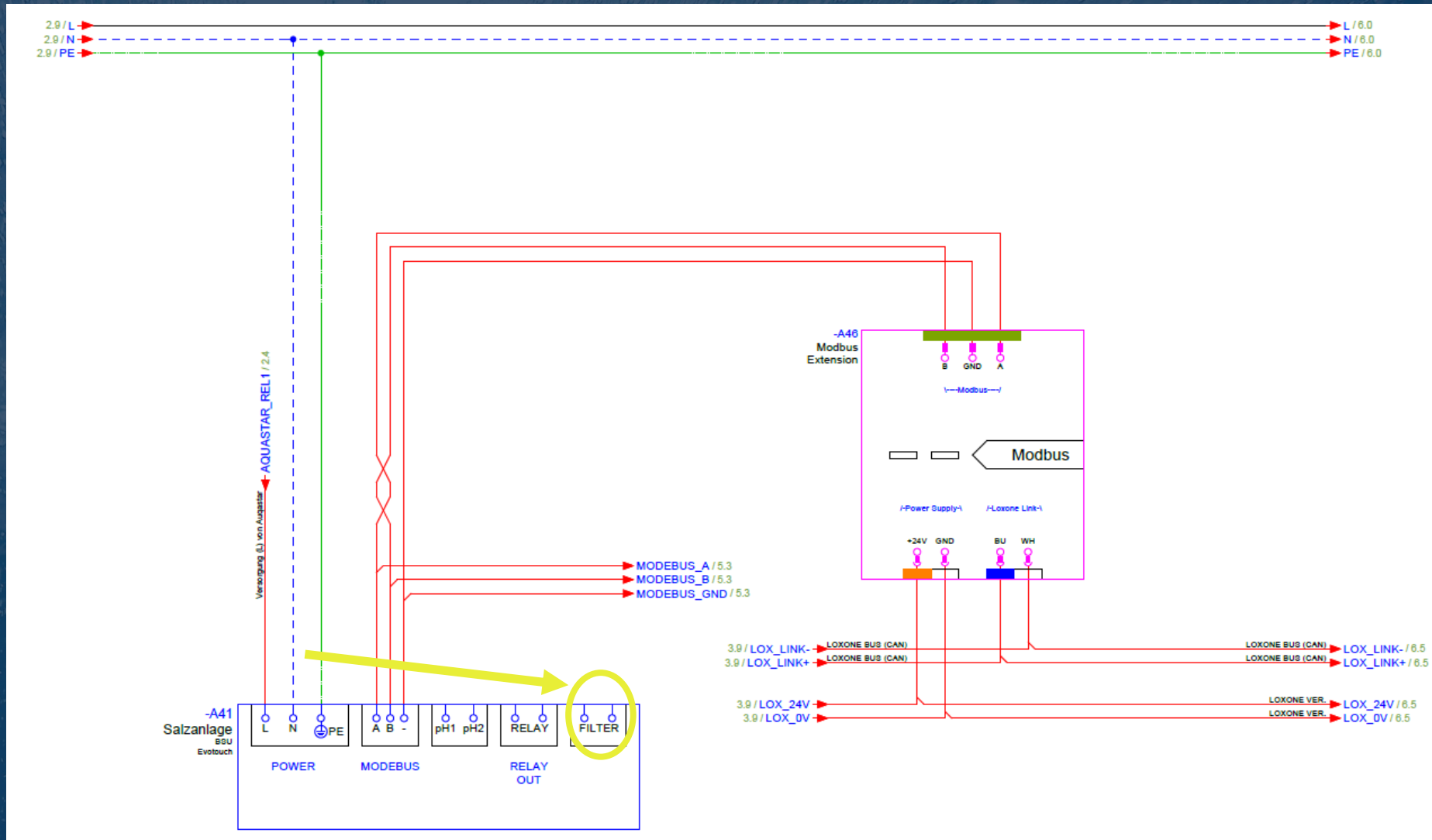

SALT-MODBUS - Anschluss

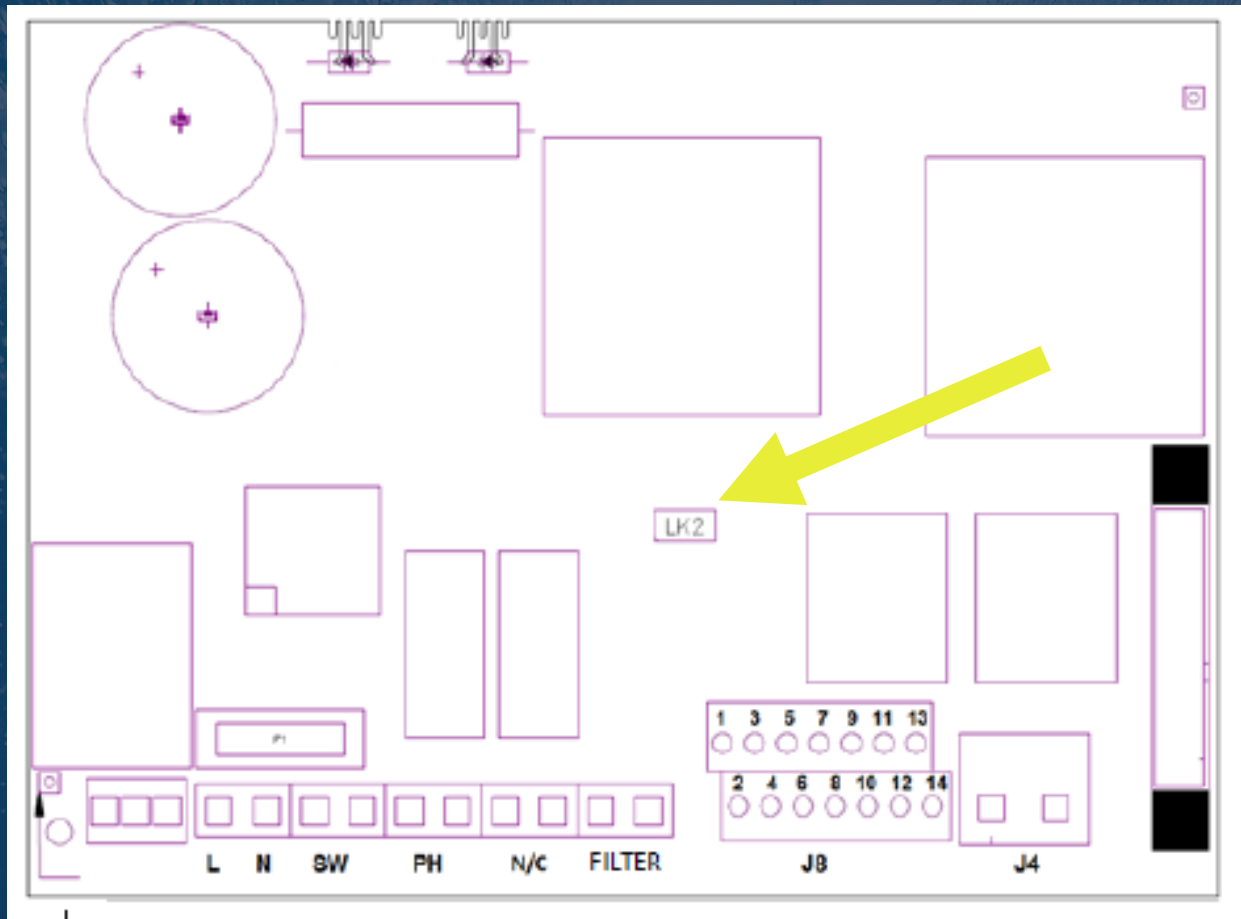

- L, N: 220V-Versorgung
 SW: ON/OFF-Schalter
 PH: pH-Pumpenanschluss (nur bei den Modellen mit AUTO-Set)
 RELAIS: potentialfreies Relais
 FILTER: Filteranschluss für den Betriebsmodus AUS/AN
 J4: Steckerleiste Zellenanschluss
 J8:
- | | |
|----------------------------------------------------------|----------------------------------|
| 1-(gelb) Säuregehaltssensor (PH) | 8-(blau) Temperatursensor |
| 2-(gelb) Säuregehaltssensor (PH) | 9-(braun) CL- |
| 3-(violett) Abdeckung | 10-(orange) CL+ |
| 4-(violett) Abdeckung | 11-(rot) |
| 5-(weiß) Wasserdurchflusssensor (weißes Kabel der Zelle) | 12-(grau) Leitfähigkeit (gnd) |
| 6-(weiß) externer FLOW-Schalter (5-6)* | 13-(grün) Leitfähigkeit (Signal) |
| 7-(blau) Temperatursensor | 14-(rot) 12v Leitfähigkeit |
- *Funktion FLOW-SCHALTER im Konfigurationsmenü aktivieren
 K1: pH-Relais
 K4: Hilfsrelais
 LK2: Start/Stopp (siehe Kapitel 3.3.2.1)
 F1: Sicherung

SALT-MODBUS - Verdrahtung

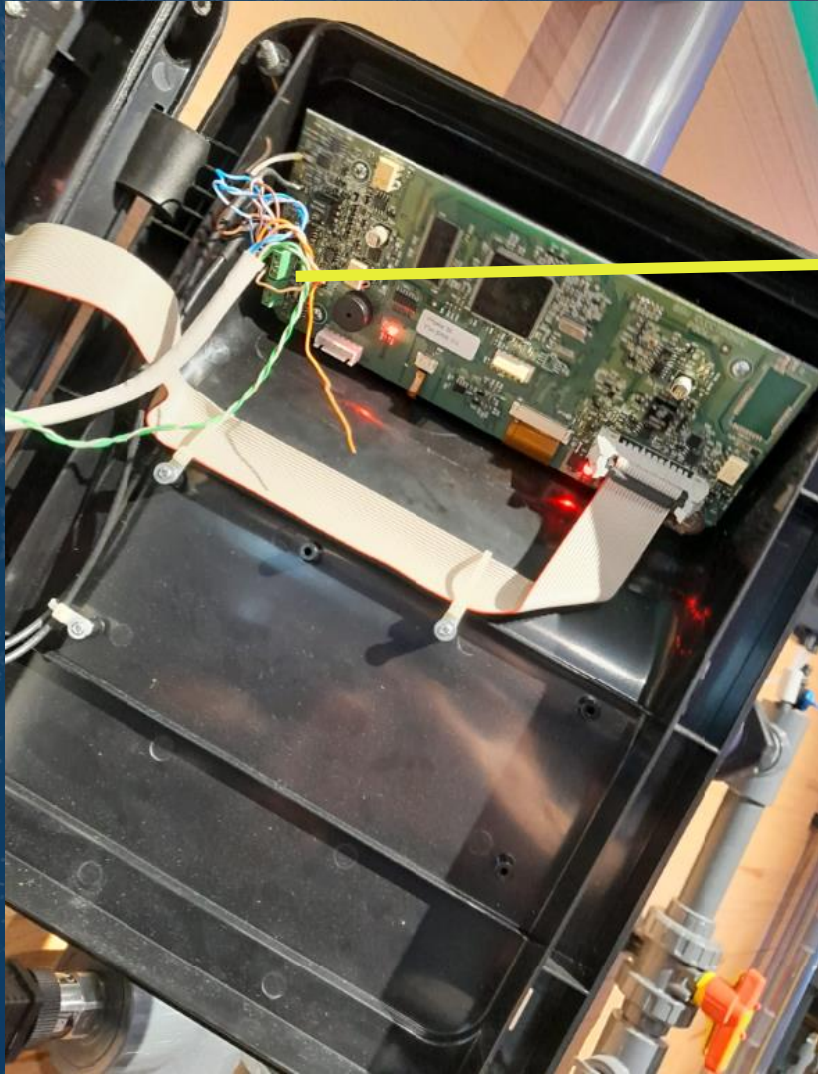

Wichtig:
Nur obere Klemme
verwenden

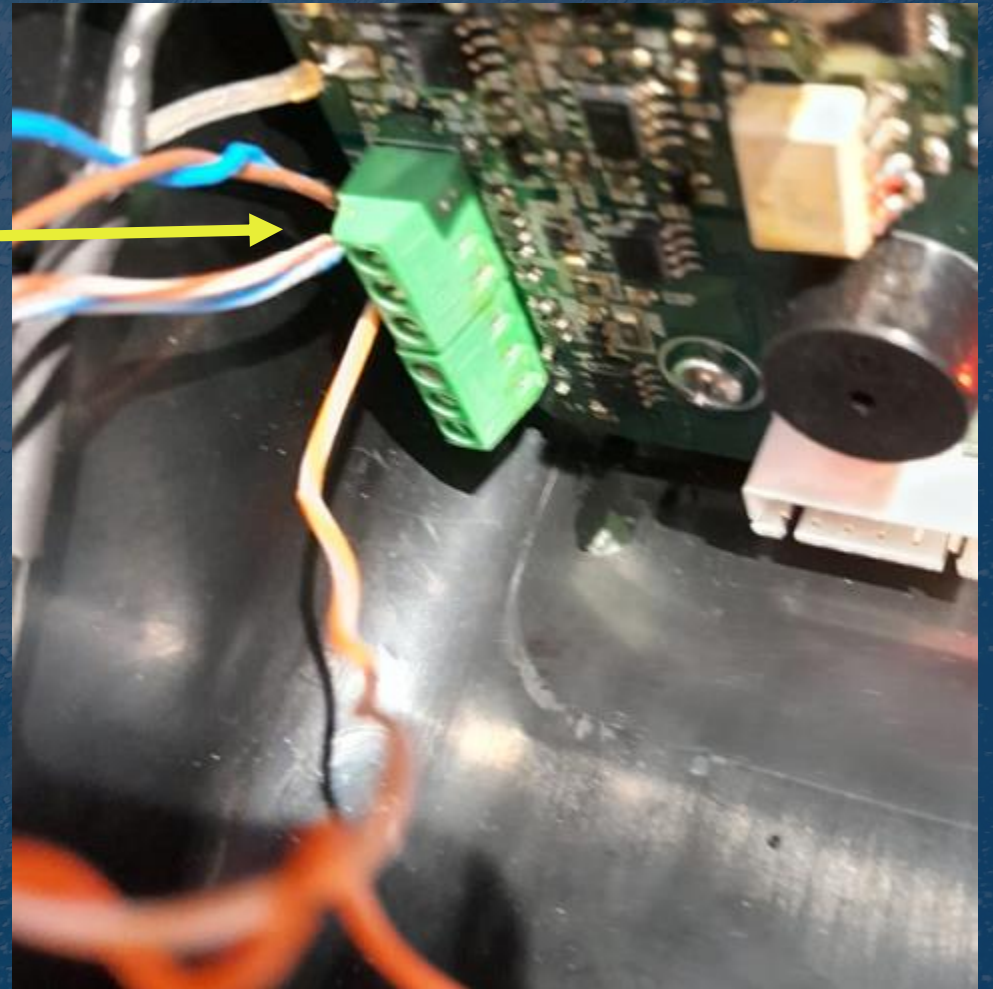



SALT-MODBUS - Modbusprotokoll

Name	Description	Bytes count	Holding registers	Input registers	Coils	Discrete Inputs	Protection	Comments
Device configuration - HOLDING REGISTERS								
ID Address	Default MODBUS adress	1	0x00				R/W	default: 0x0A*
COM_setup	RS485 port setup	1	0x01				R/W	See table A
Language	Chlorinator menu language	1	0x02				R/W	See table B
Cleaning cycle	Cleaning selection (Hours)	1	0x03				R/W	Time in minutes/10. Example: 4 hours -> 240min -> 24
Time hours	Hours clock time	1	0x04				R/W	Hours 24h format
Time minutes	Minutes clock time	1	0x05				R/W	Minutes
Devie control parameters - HOLDING REGISTERS								
Control mode	Manual/Auto/Semi-Auto	1	0x10				R/W	0 -> Manual mode; 1 -> Auto mode
Master probe	Free chlorine probe or ORP probe	1	0x11				R/W	0: Free Chlorine probe selected. 1: ORP probe selected
Production set point	Chlorine production set point	1	0x12				R/W	0 to 100%
pH setpoint	pH set point	2	0x13				R/W	MSByte: pH High - LSByte: pH Low
ORP Setpoint	ORP set point	2	0x14				R/W	MSByte: orpHigh - LSByte: orpLow
PPM Setpoint	Free chlorine probe set point	2	0x15				R/W	MSByte: ppmHigh - LSByte: ppmLow
Aux relay - HOLDING REGISTERS								
Relay status	Auxiliary relay status	1	0x20				R/W	EVOTOUCH has 1 relay and it has 4 states. See Table C
R1 C1 Start time hour	Start hour C1	1	0x21				R/W	24h format; Set 24h to clear cycle
R1 C1 Start time minute	Start minute C1	1	0x22				R/W	minutes
R1 C1 Stop time hour	Stop hour C1	1	0x23				R/W	24h format; Set 24h to clear cycle
R1 C1 Stop time minute	Stop minute C1	1	0x24				R/W	minutes
R1 C2 Start time hour	Start hour C2	1	0x25				R/W	24h format; Set 24h to clear cycle

Table A	
0	19200, 8E1
1	19200, 8N1
2	19200, 8N2
3	9600, 8E1
4	9600, 8N1
5	9600, 8N2

Table B	
0	English
1	French
2	Spanish
3	Italian
4	German
5	Czech
6	Dutch



SALT-MODBUS - Einstellungen

STATUS: **STOP** 05:48:49 MB

PROD MAN 0% 0.0 V

CL PPM 0.00 ORP mV 52

pH 7.6 ON -- °C

SALT g/l --- RELAYS 1



STATUS: **STOP** 05:48:55 MB

PROD MAN 0% 0.0 V

CL PPM 0.00 ORP mV 52

pH 7.6 ON -- °C

SALT g/l --- RELAYS 1



SALT-MODBUS - Einstellungen

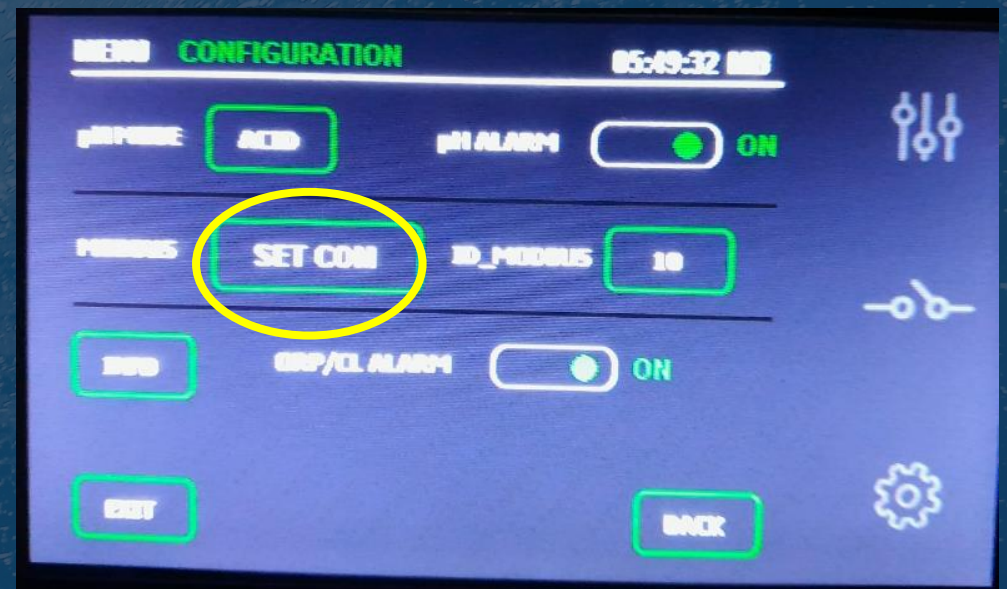
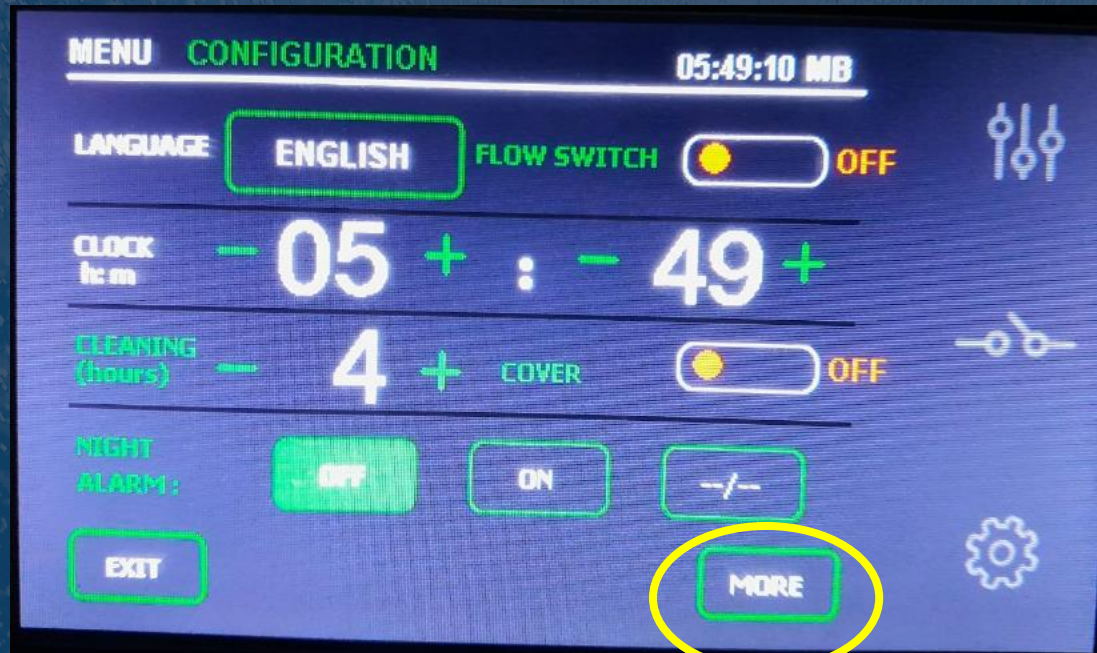

SALT-MODBUS - Einstellungen



iQontrol DOS MODBUS DOSIERANLAGE

- steckerfertig geprüft
- Einfacher Einbau, Injektion erfolgt in Messzelle
- Besondere Redoxelektrode
 - hält ein Geräteleben lang
- Leerstandsalarm der Chemikalien
- Bruchererkennung vom Quetschschlauch
- MODBUS-TCP-fähig



DOS-MODBUS - Anschluss





DOS-MODBUS - Modbusanschluss

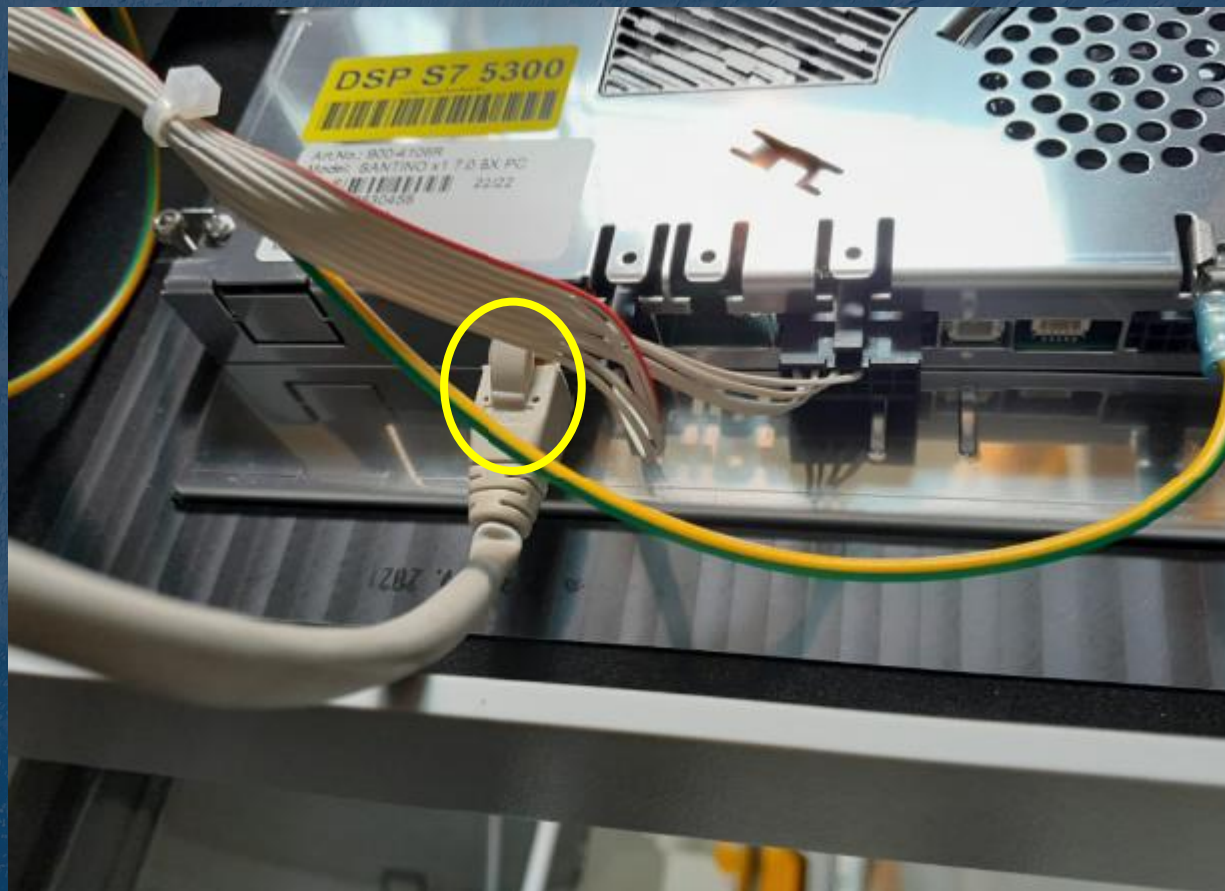

DOS-MODBUS - Einstellungen

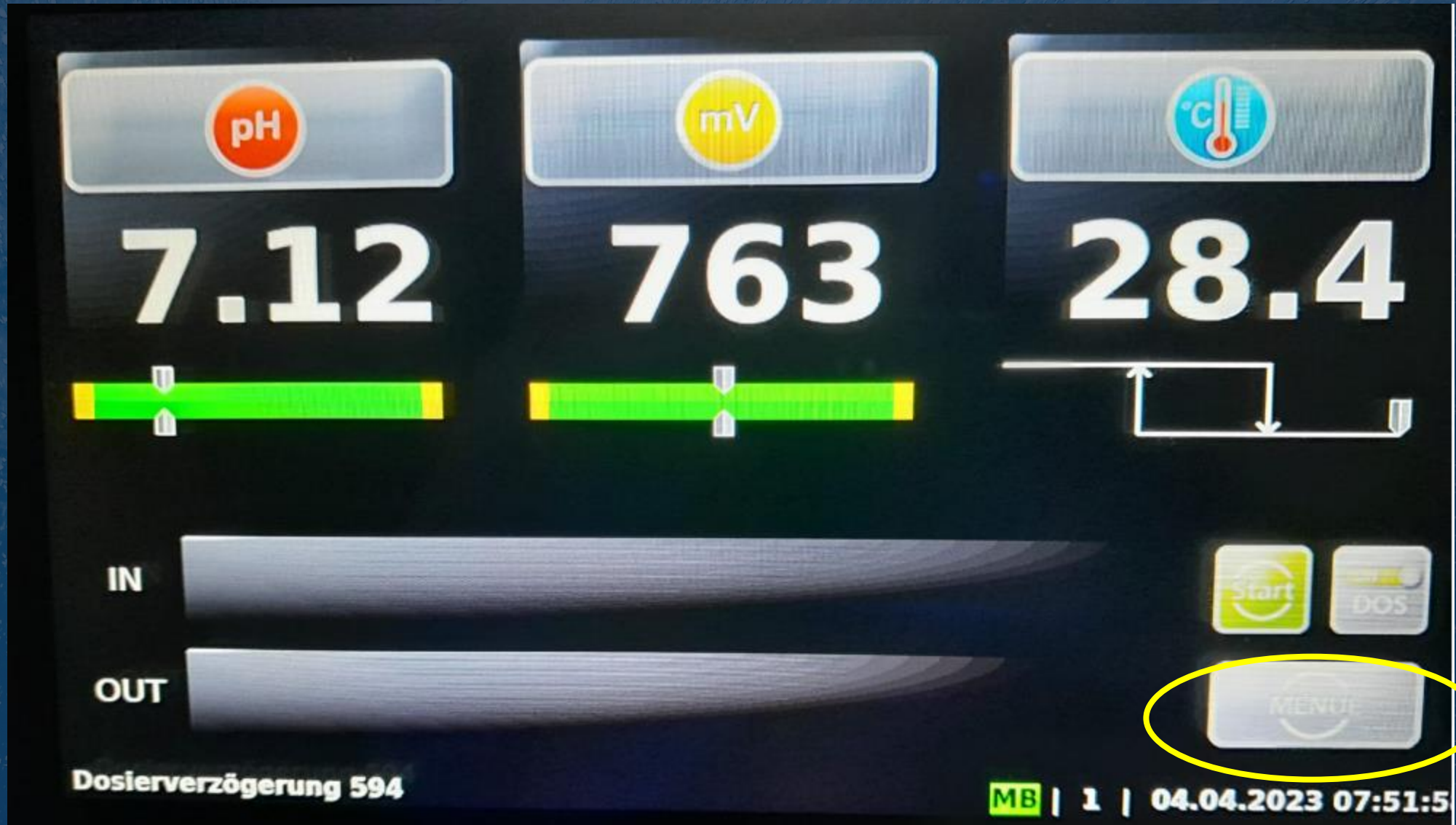

DOS-MODBUS - Einstellungen

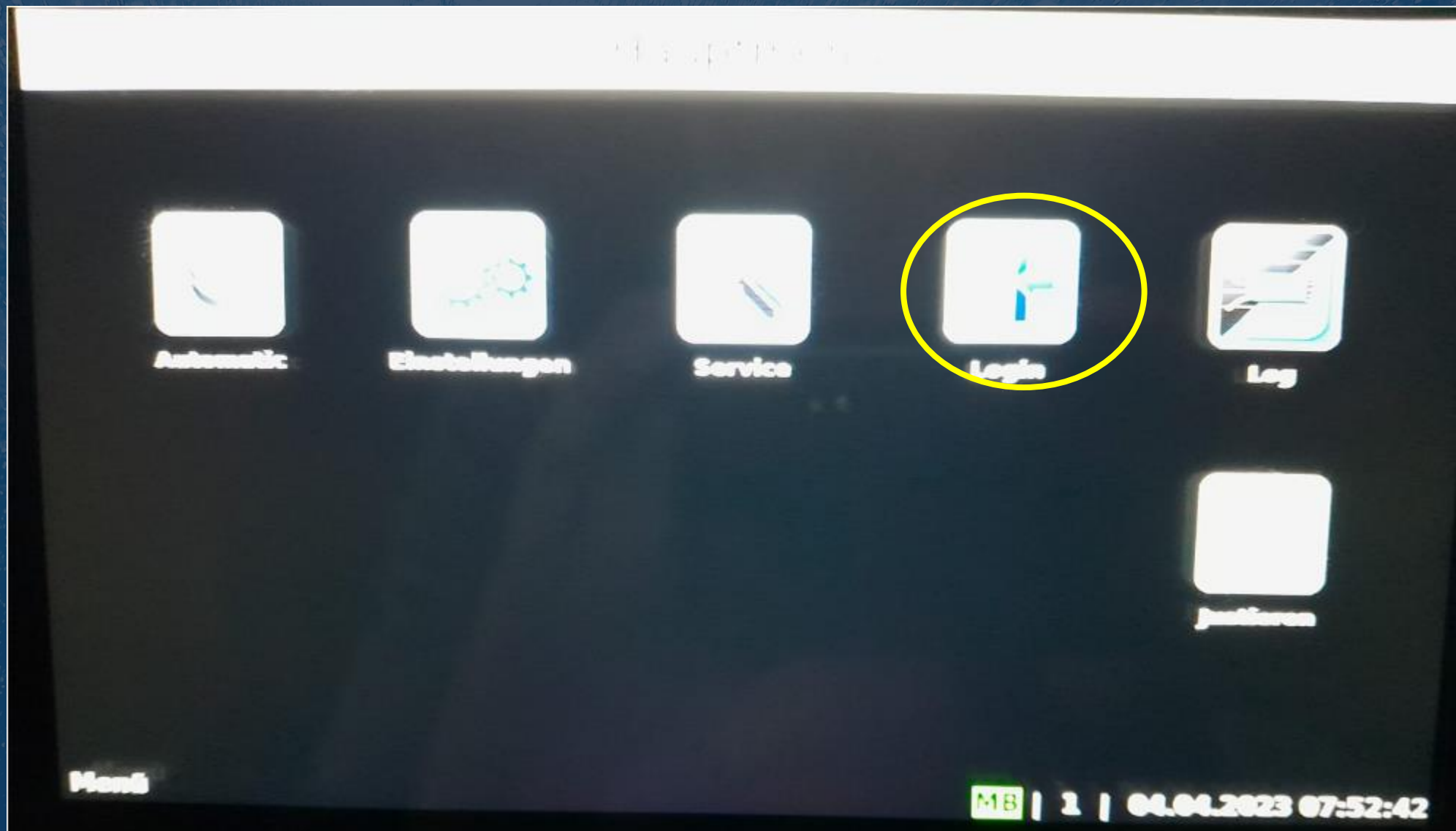

DOS-MODBUS - Einstellungen

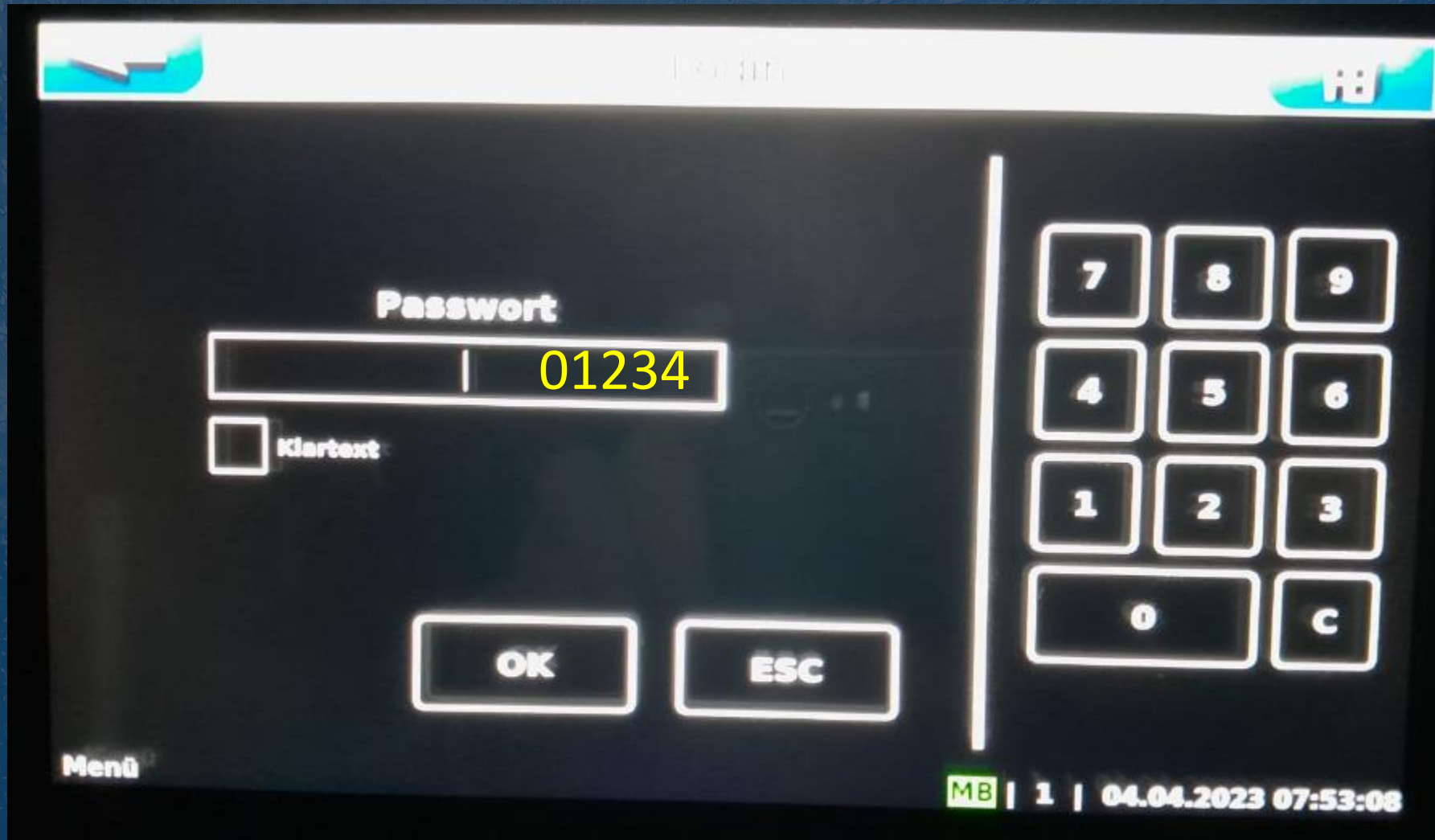

DOS-MODBUS - Einstellungen



DOS-MODBUS - Einstellungen

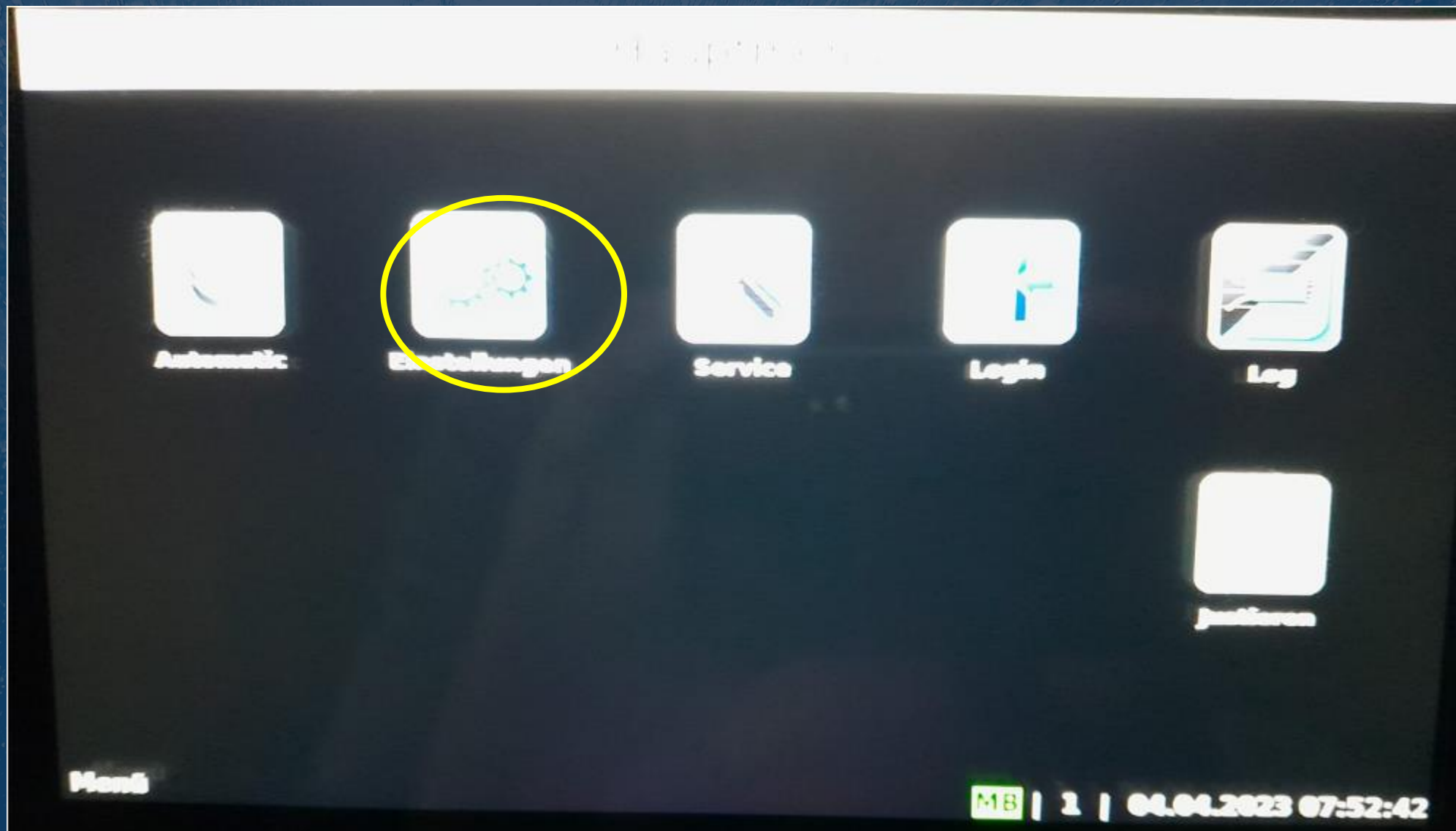

DOS-MODBUS - Einstellungen

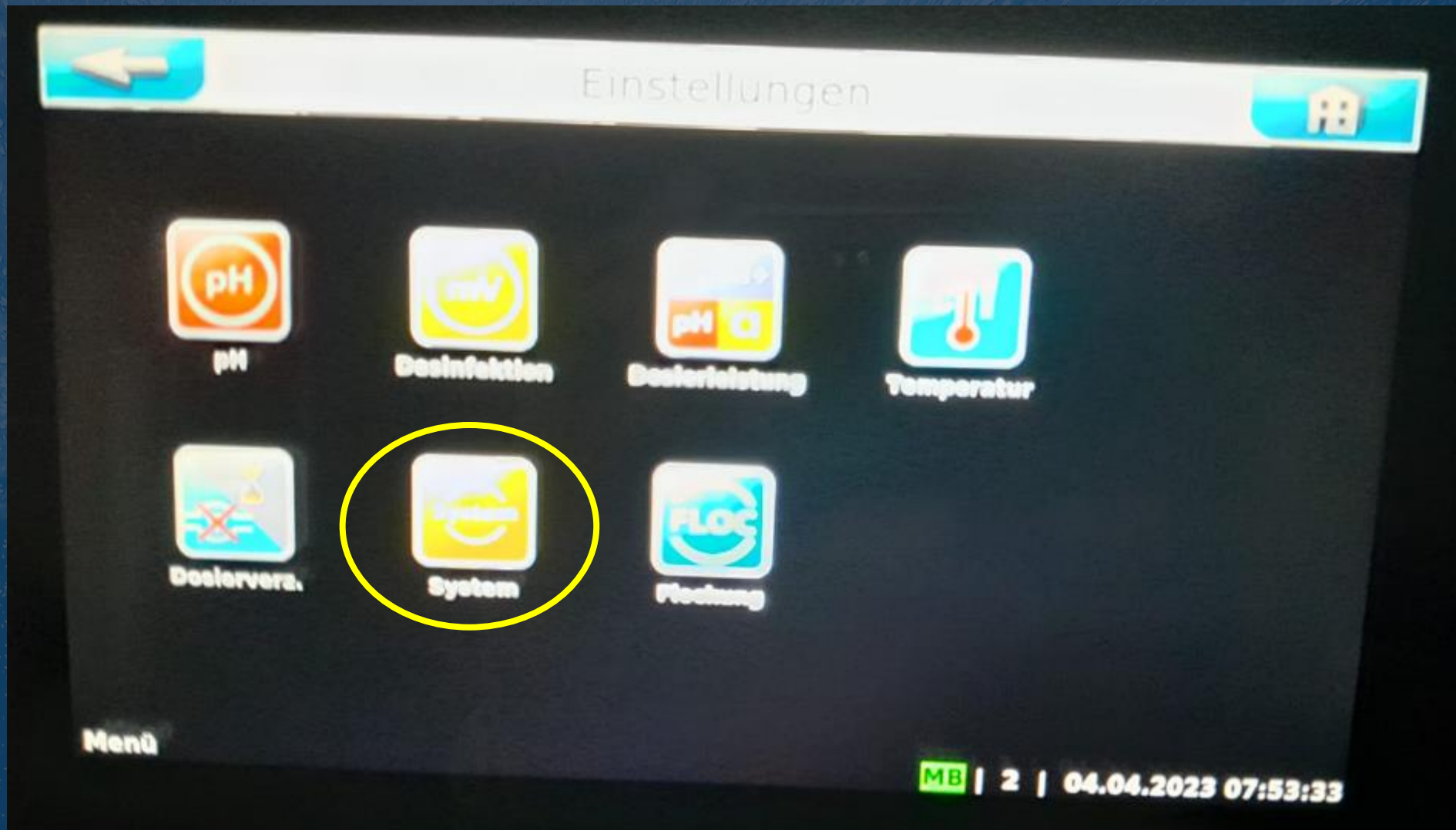

DOS-MODBUS - Einstellungen



DOS-MODBUS - Einstellungen

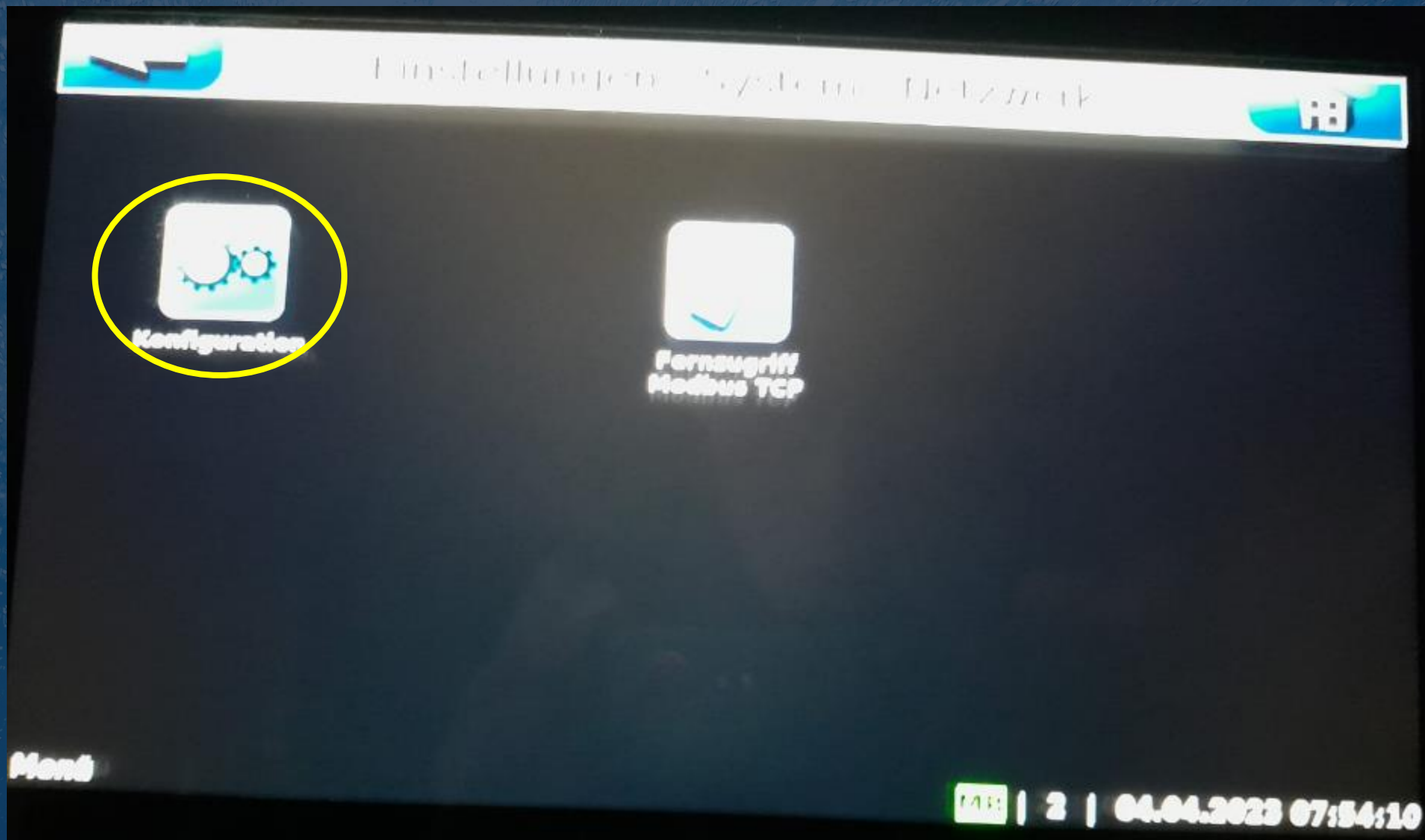

DOS-MODBUS - Einstellungen

IP Adresse DOS-MODBUS

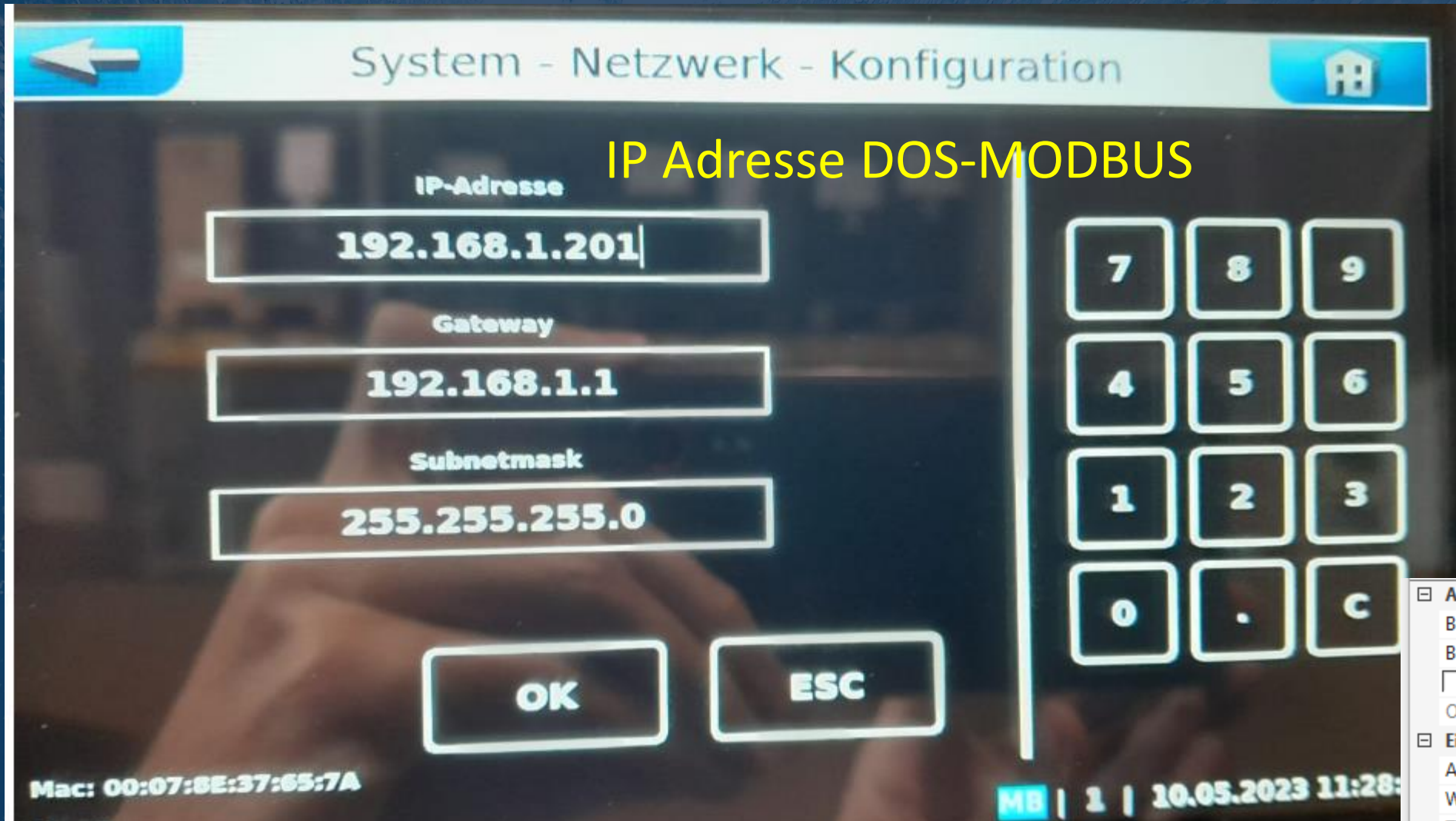

<input type="checkbox"/> Allgemein	
Bezeichnung	IQntrol DOS-MODBUS
Beschreibung	
<input type="checkbox"/> Diagnose-Eingänge...	
Objektyp	Modbusserver
<input type="checkbox"/> Einstellungen	
Adresse	192.168.1.201:502
Wartezeit nach Start [s]	0
Timeout [ms]	300
<input type="checkbox"/> Fragmentierte Pakete	

DOS-MODBUS - Einstellungen

Sicherheitshinweise vor der Aktivierung eines Fernzugriffs

BEGRIFFE:

- Fernzugriff = externe Nutzung = Bedienung des Gerätes über ein Netzwerk (z. B. Internet, LAN, W-LAN)
- Systeminhaber = Endnutzer, Endkunde, Betreiber, (auch juristische Person)
- Servicepartner = Händler, Inverkehrbringer
- Nutzer = jeder der die Möglichkeit des Fernzugriffs besitzt, z.B. Servicepartner, EDV-Dienstleister, Systeminhaber, Hersteller
- Hersteller = Hersteller des Gerätes

Wir als Hersteller des Gerätes weisen Sie darauf hin, dass Sie sich mit der Aktivierung des Fernzugriffs den bekannten Online-Gefahren (Hacking, Phishing, Viren, Trojaner etc.) aussetzen. Hiermit geben wir Ihnen wichtige Sicherheitshinweise und Verhaltensregeln bei der Nutzung des Fernzugriffs. Bitte beachten Sie, dass Sie die folgenden Hinweise vor Aktivierung eines Fernzugriffes gelesen und umgesetzt haben!

1. Persönliche Verantwortung

Für die Beurteilung, ob die Voraussetzungen für einen Fernzugriff erfüllt sind, sowie für die Gewährleistung des störungsfreien Betriebes der Anlage bleiben Sie, als derjenige der den Fernzugriff aktiviert, verantwortlich. Sie sind der Servicepartner bzw. Systeminhaber der Anlage und haben ggf. die

PERAQUA



Sicherheitshinweise
gelesen und akzeptiert

Ja

Nein

DOS-MODBUS - Einstellungen

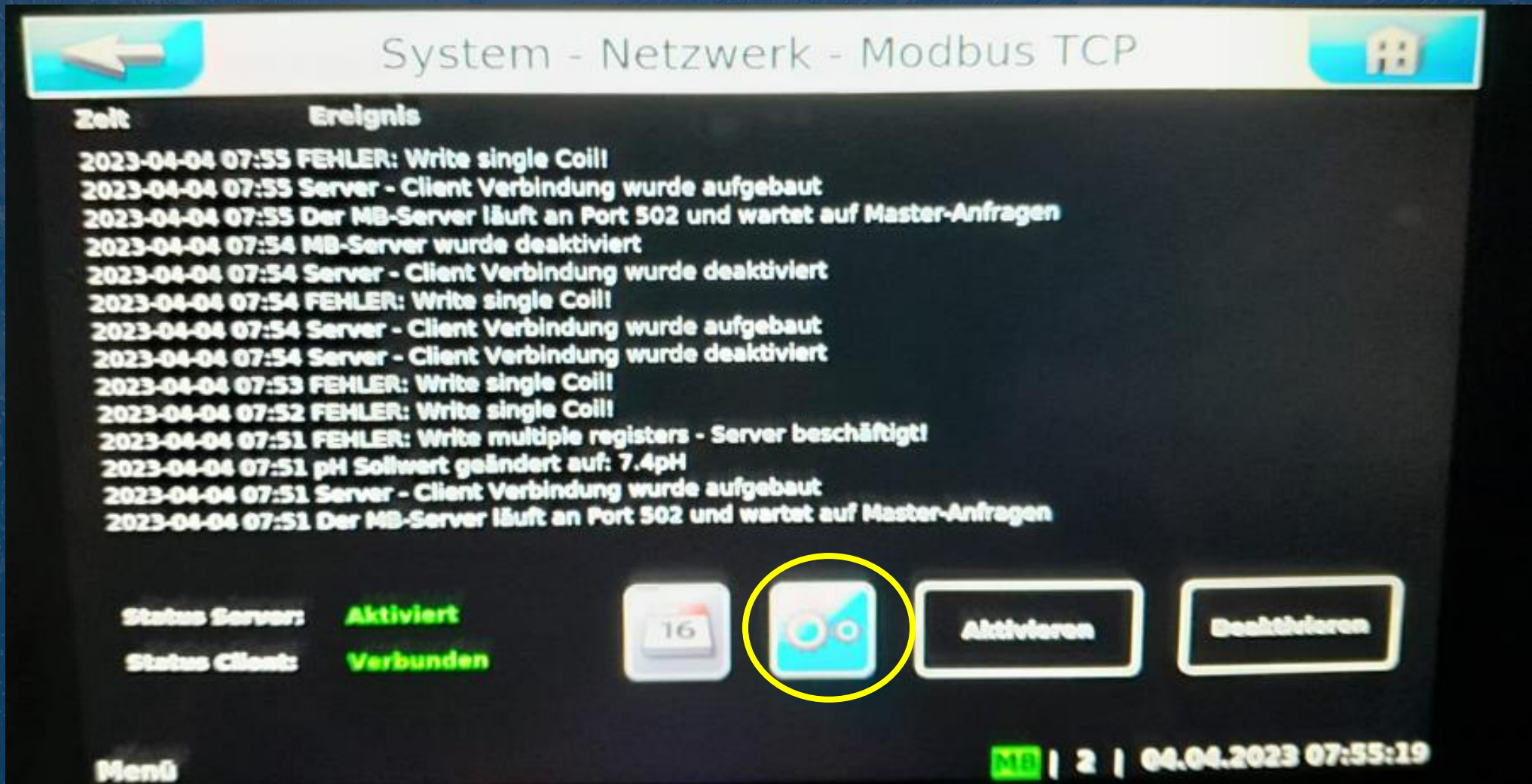

System - Netzwerk - Modbus TCP

Zeit	Ereignis
2023-04-04 07:55	FEHLER: Write single Coill
2023-04-04 07:55	Server - Client Verbindung wurde aufgebaut
2023-04-04 07:55	Der MB-Server läuft an Port 502 und wartet auf Master-Anfragen
2023-04-04 07:54	MB-Server wurde deaktiviert
2023-04-04 07:54	Server - Client Verbindung wurde deaktiviert
2023-04-04 07:54	FEHLER: Write single Coill
2023-04-04 07:54	Server - Client Verbindung wurde aufgebaut
2023-04-04 07:54	Server - Client Verbindung wurde deaktiviert
2023-04-04 07:53	FEHLER: Write single Coill
2023-04-04 07:52	FEHLER: Write single Coill
2023-04-04 07:51	FEHLER: Write multiple registers - Server beschäftigt!
2023-04-04 07:51	pH Sollwert geändert auf: 7.4pH
2023-04-04 07:51	Server - Client Verbindung wurde aufgebaut
2023-04-04 07:51	Der MB-Server läuft an Port 502 und wartet auf Master-Anfragen

Status Servers: **Aktiviert**

Status Client: **Verbunden**

Menü

NID | 2 | 04.04.2023 07:55:19

DOS-MODBUS - Einstellungen

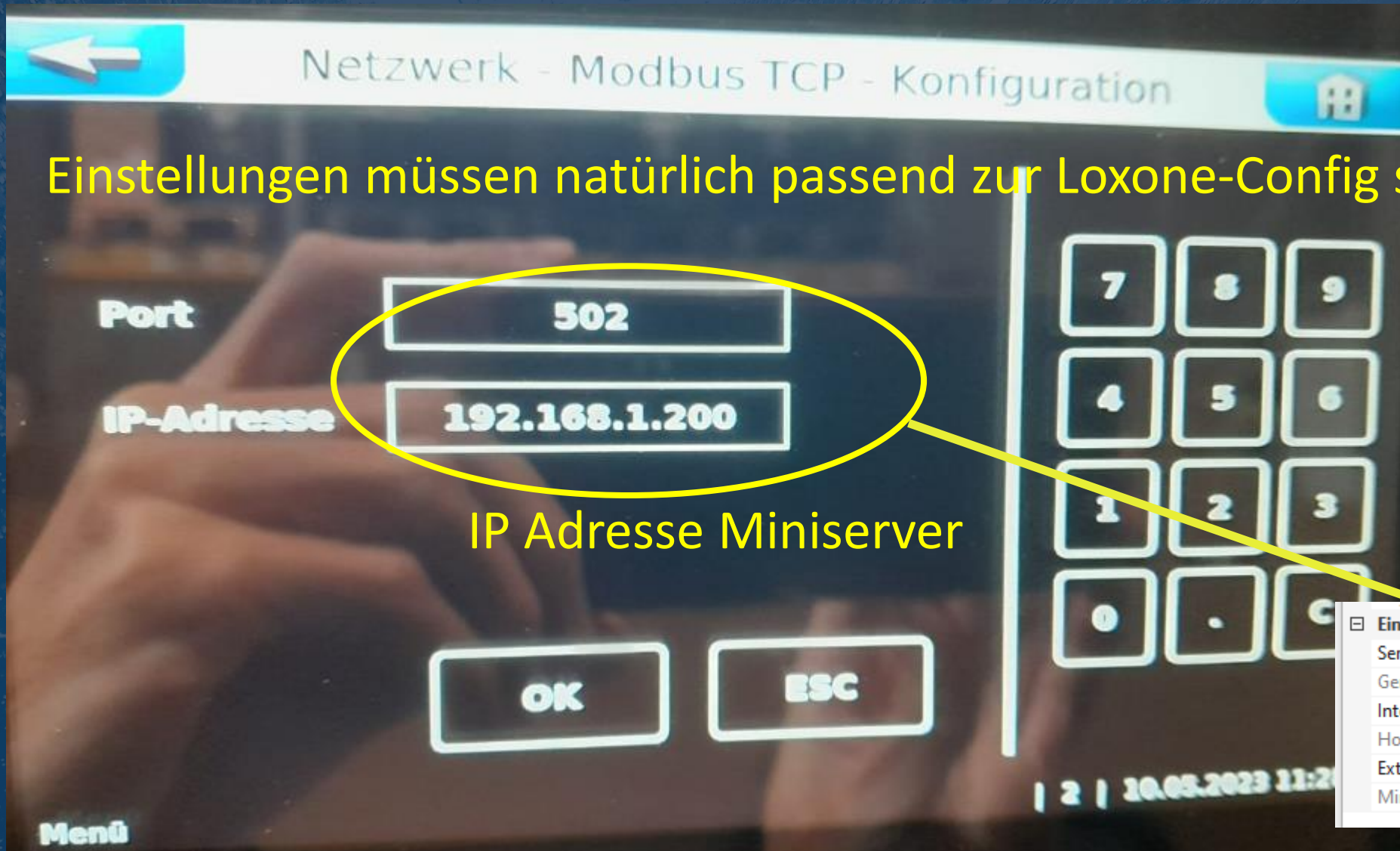

Einstellungen müssen natürlich passend zur Loxone-Config sein

IP Adresse Miniserver

Einstellungen	
Seriennummer	50:4F:94:11:D5:90
Gerätetyp	Miniserver Go Gen. 1
Interne Adresse	192.168.1.200
Hostname	iQnnect
Externe Adresse	dns.loxonecloud.com
Miniserver Konfiguration	Bearbeiten...

OCEAN Scheinwerfer

- RGBW Scheinwerfer
- Bündiger Einbau
- Befestigung magnetisch
- Kommunikation über DMX Extension

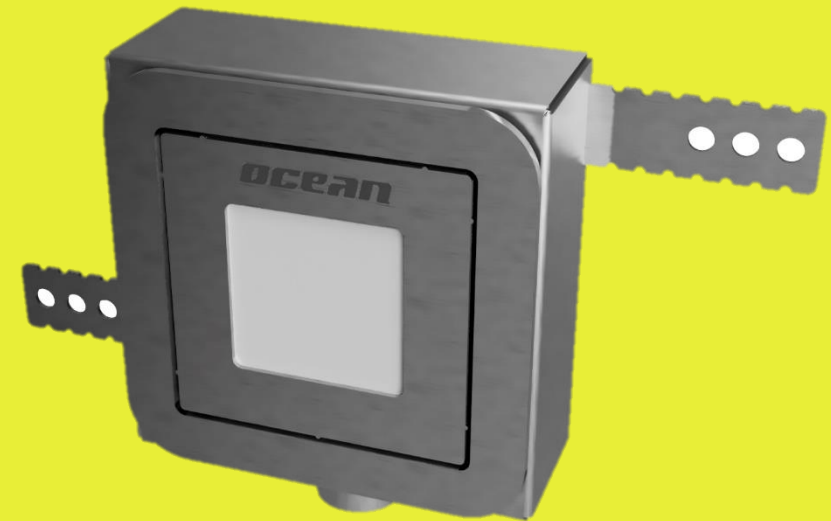
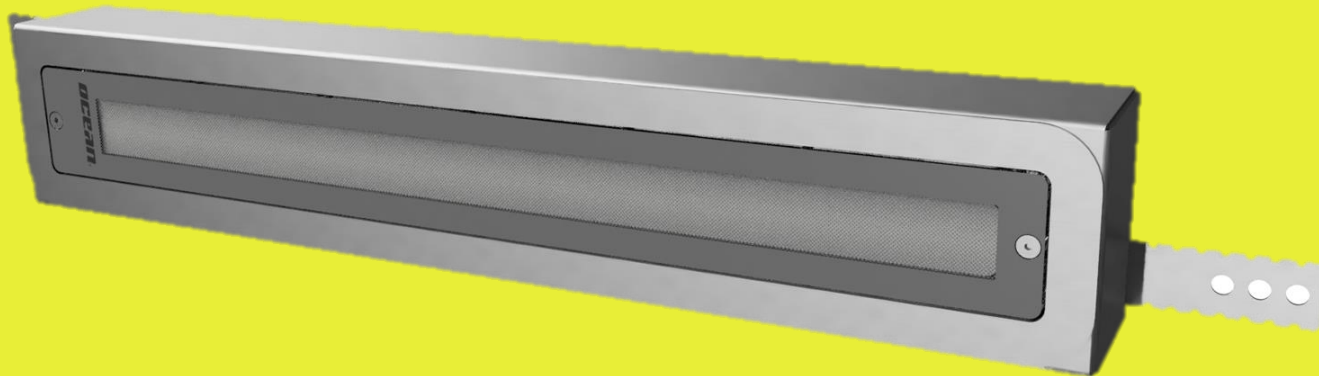

OCEAN Scheinwerfer - Anschluss

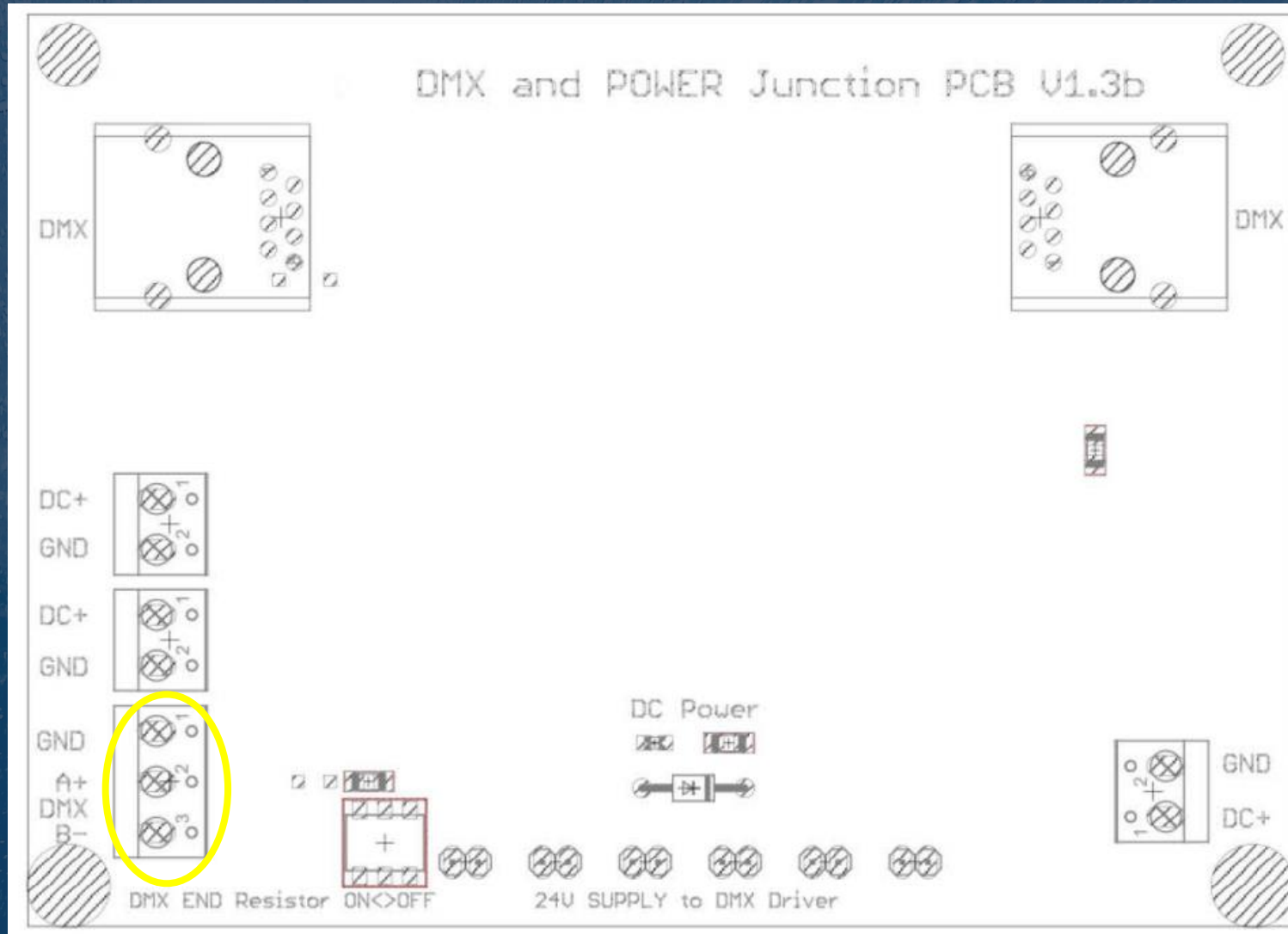



OCEAN Scheinwerfer - Anschluss

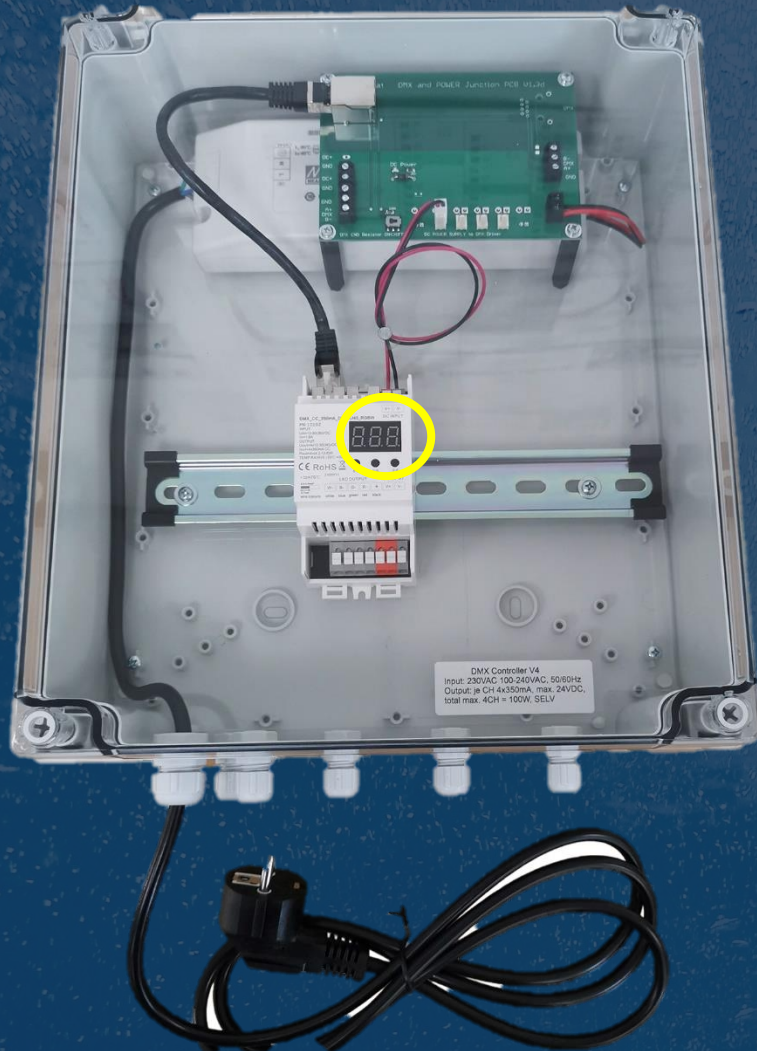

DMX – Adresse über Drucktaster einstellen, ->
Anzeige am Display

Anschluss am Ausgangstreiber	Funktion	Adernfarben RGBW-Scheinwerfer; KT; PUR 4x0,5+1x1	Adernfarben RGBW-Scheinwerfer; E&E; TPR 4x0,5+1x1+2x0.25
V+	Gemeinsame Anode +	Schwarz	Schwarz
R	Rot	Rot	Rot
G	Grün	Grün	Grün
B	Blau	Blau	Blau
W	Weiß	Weiß	Weiß

VISION PRO Scheinwerfer

- RGBW Scheinwerfer
- Einfacher Einbau
- Kommunikation über DMX Extension



VISION-PRO Scheinwerfer - Anschluss

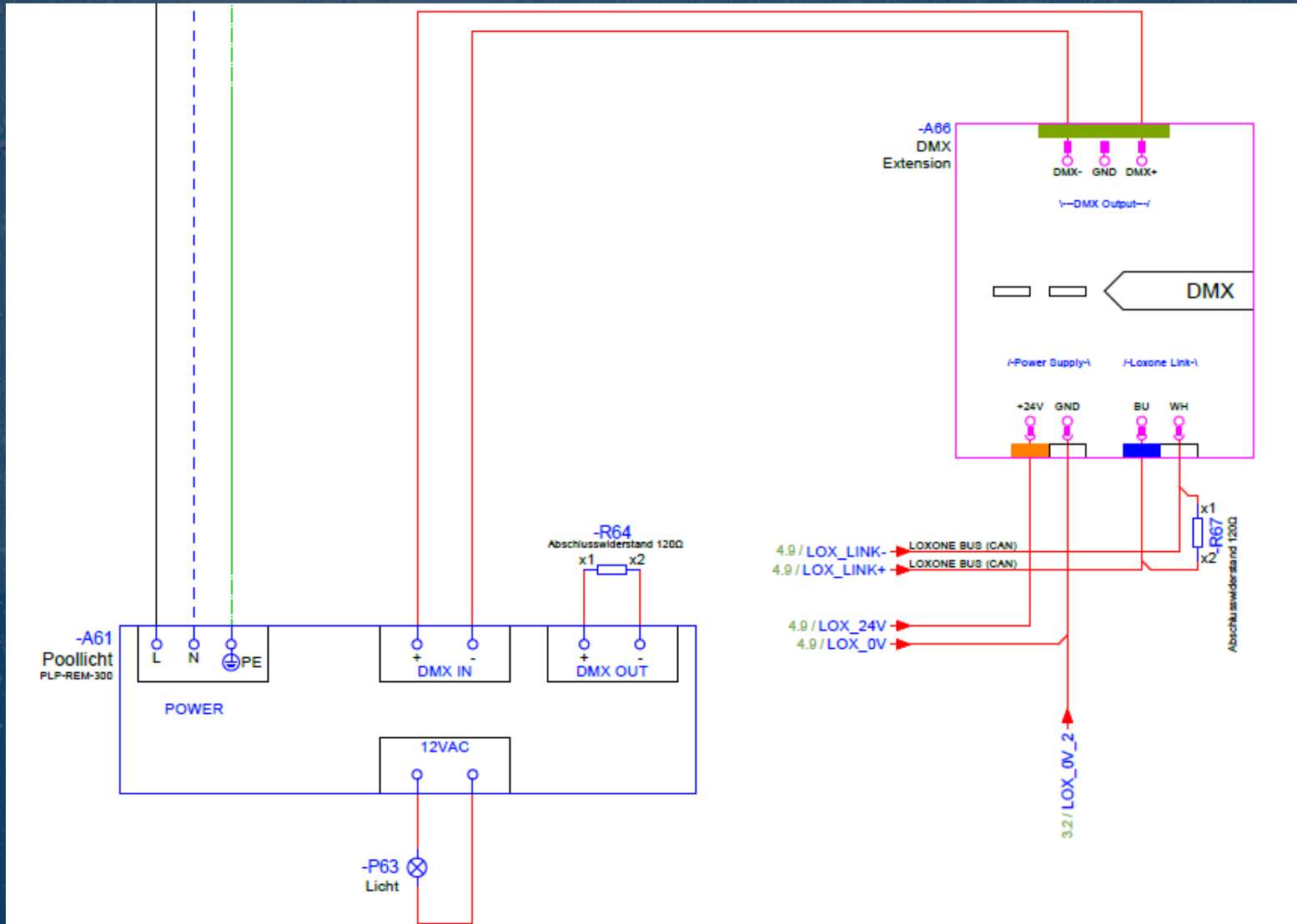

VISION-PRO Scheinwerfer - Anschluss

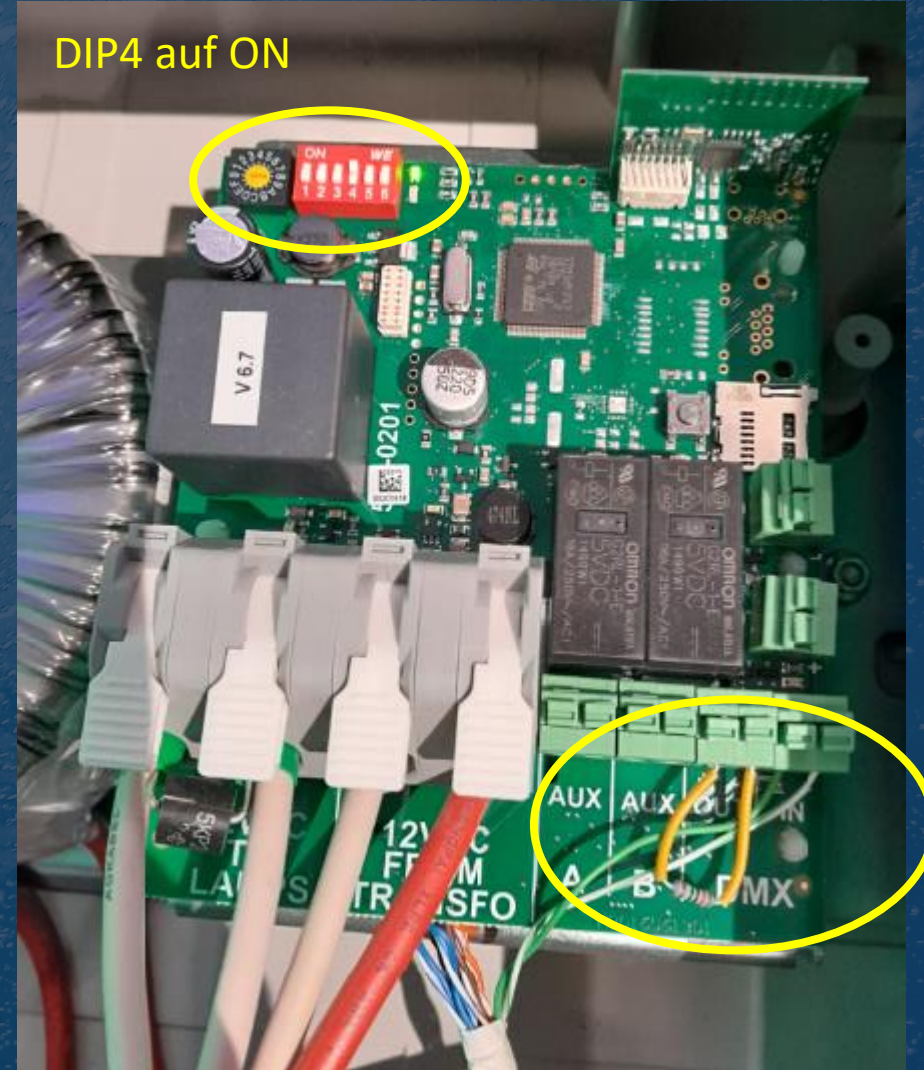

VISION-PRO Scheinwerfer – DMX

Einzelinstallation der PLP-REM-300-Einheit

- 1) Achten Sie darauf, dass der DIP-Schalter 1 ausgeschaltet ist.
- 2) Vergewissern Sie sich, dass die Lampen mit der Fernbedienung eingeschaltet sind.
- 3) Startadresse einstellen mit Drehregler 

Adresswahl Position	0			1			2			...
	R	G	B	R	G	B	R	G	B	...
DMX adresse	1	2	3	4	5	6	7	8	9	...



0 -> Kanalnummer 1 in Config

☐ Allgemein	
Bezeichnung	Poollicht (gn-ws_gn) D...
Beschreibung	Poollicht
Hinweis-Text	Bearbeiten...
Anschluss	DQ1
Kategorie	2. Beleuchtung
Raum	nicht verwenden
Objekttyp	DMX Gerät (DMX Aktor...
Extension	DMX Extension (04:D8:...
☐ Berechtigungen	
Berechtigte Benutzer / ...	Bearbeiten...
☐ Einstellungen	
Kanalnummer	1
Hersteller	
DMX Seriennummer	
Aktortypen	Smart
☒ Logging/Mail/Call/Track	

Configdatei auf Miniserver übertragen

Wichtig

- Aquastar muss am Ventil montiert sein
- Alle Peripheriegeräte entsprechend Vorangegangem fertig verkabelt und aufgebaut
- Datenkabel vorübergehend von der Pumpe abstecken

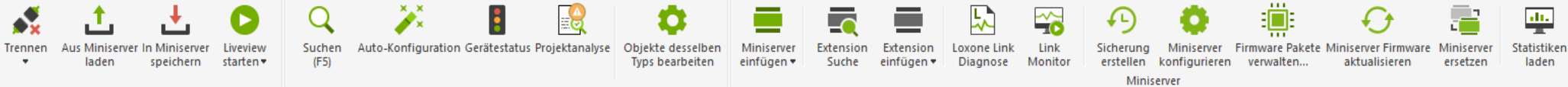

Intern verbunden mit Miniserver

(DE Art.Nr. 7301452) 220802 V13.0.7.26 iQnnect Niveau Sensor, Salz Elektrolyse, Wärmepumpe, Peraqua.Loxone* | Programm nicht identisch | Seriennummer verschieden

Projekt aufräumen

Eigenschaften (Miniserver Go)

Gerät nicht vollständig konfiguriert

Keine Internetverbindung

Allgemein

Bezeichnung	iQnnect
Beschreibung	
Hinweis-Text	Bearbeiten...
Anschluss	iQnnect
Diagnose-Eingänge...	
Objekttyp	Miniserver

Einstellungen

Seriennummer	
Gerätetyp	Miniserver Go
Interne Adresse	
Hostname	iQnnect
Externe Adresse	dns.loxonecloud.com
Externer Port HTTP	80
Externer Port HTTPS	-
Miniserver Konfiguration	Bearbeiten...

Miniserver Go

Zentrale Steuereinheit für Automatisierungsaufgaben aller Art.

[Mehr Informationen](#)

Peripherie

Kategorie:	Alle
Raum:	Alle
Vordefinierte Filter	Keine Einschränkungen
<input checked="" type="checkbox"/> Automatisch filtern	
iQnnect	
Räume	
Kategorien	
Symbole	
Benutzer und Rechte	
C Konstanten	
M Merker	
(x) Systemvariablen	
Betriebsmodi	
Betriebszeiten	
Zeitfunktionen	
Fernbedienungen	
Push-Benachrichtigungen: Registrierte Ge...	
Wetterserver	
Audio	
Trusts	
iQnnect (~5% Auslastung)	
Virtuelle Eingänge	
Virtuelle Ausgänge	
Intercom	
Netzwerkperipherie	
Mitteilungen	
Beleuchtungsgruppen	
SD-Karte	
Link (3/30 Geräte)	
Air Base (1/128 Geräte)	

iQnnect x

Loxone Installation durch
Christian NadererTelefon
+43 660 466 60 49E-Mail
info@naderer-technology.atWebseite
www.naderer-technology.at

iQnnect/iQnnect

21-04-2023 10:39:35

Informationen/Ablauf Programmierung

- 1.) Miniserver Fixe IP-Adresse vergeben
- 2.) IP-Adresse unter LoxoneIntern beim Parameter "Adresse" anpassen (zum Beispiel@10.0.0.100)
- 3.) Benutzer anpassen (Namen und Kennwort)
Name: Administrator
Kennwort: iQnnectAdmin
Visualisierungskennwort: 4300

Name: Benutzer
Kennwort: iQnnect
Visualisierungskennwort: 4300
- 4.) Extension suchen und ersetzen
- 5.) Aquastar suchen und ersetzen
- 6.) Temperaturfühler Pool Isttemperatur suchen und ersetzen
- 7.) Salzanlage: Produktion Sollwert Abdeckung Offen und Zu einstellen
- 8.) Befüllung: Befüllung max. Zeit anpassen

Benutzer ChristianNaderer ist um Inbetriebnahme Unterstützung bei Bedarf anbieten zu können.
Kann danach gelöscht oder am besten Deaktiviert werden.
Benutzer LoxoneIntern nicht löschen!



Intern verbunden mit Miniserver | Miniserver lädt Programm

Projekt aufräumen

Eigenschaften (Miniserver Go Gen. 1)

Allgemein	
Bezeichnung	iQnnect
Beschreibung	
Hinweis-Text	Bearbeiten...
Anschluss	iQnnect
Objekttyp	Miniserver
Einstellungen	
Seriennummer	50:4F:94:11:D5:90
Gerätetyp	Miniserver Go Gen. 1
Interne Adresse	192.168.1.200
Hostname	iQnnect
Externe Adresse	dns.loxonecloud.com
Miniserver Konfiguration	Bearbeiten...

Peripherie

- Kategorie: Alle
 Raum: Alle
 Vordefinierte Filter Keine Einschränkungen
 Automatisch filtern
- iQnnect**
 - Räume
 - Kategorien
 - Symbole
 - Benutzer und Rechte
 - C Konstanten
 - M Merker
 - Systemvariablen
 - Betriebsmodi
 - Betriebszeiten
 - Zeitfunktionen
 - Fernbedienungen
 - Push-Benachrichtigungen: Registrierte Ge...
 - Wetterserver
 - Audio
 - Trusts
 - iQnnect (~12% Auslastung)
 - Virtuelle Eingänge
 - Virtuelle Ausgänge
 - Intercom
 - Netzwerkperipherie
 - Mitteilungen
 - Beleuchtungsgruppen
 - SD-Karte
 - Link (3/30 Geräte)
 - Air (1/128 Geräte)

iQnnect x

Loxone Installation durch
Christian Naderer

Telefon
+43 660 466 60 49

E-Mail
info@naderer-technology.at

Webseite
www.naderer-technology.at



iQnnect/iQnnect

21-04-2023 10:43:06

LOXONE

Miniserver Go Gen. 1
Zentrale Steuereinheit für Automatisierungsaufgaben aller Art.

[Mehr Informationen](#)

Peripherie Programm Räume Geräte

Deckblatt / Infos / Automatik-Regeln / Pool Abdeckung / Pool Beleuchtung / Pool Modus / Pool Nach-Befüllung Drucksensor, Niveaustuerung / Pool Salzanlage / Pool Salzanlage

UDP Link HTTP 1-Wire Air Modbus DMX



Extension Suche

Extension Suche

Liste nicht eingelernter Extensions

iQnnect(504F9411D590)

Suche starten

Filtern nach...

Extension type	Seriennummer	Version	Bezeichnung	Schaltschrank	Reihe im Schaltschrank	Position in Sch
AO Extension	17:D8:21:86	10.5.1.15	Schaltschrank	▼	1	verschie
DMX Extension	04:D8:A1:6B	13.1.10.24	Schaltschrank	▼	1	
Modbus Extension	09:D8:A0:12	13.0.7.7	Schaltschrank	▼	1	

+

→

←

Einem bestehenden Gerät in Ihrem Projekt zuordnen (Strg + R)

Extensions

Liste von Extensions, die sich bereits im Loxone Projekt befinden.

 Automatischer Gerätefilter

Filtern nach...

Gerätstatus	Extension type	Bezeichnung	Seriennummer	Schaltschrank	Reihe im Schaltsch
	AO Extension	AO Extension	-		▼
●	AO Extension	AO Extension			▼

Filter aktiv: 1 von 3 Objekten wird angezeigt. [Filter löschen](#)

Meine Extensions ausblenden

Schließen

Tastenkombinationen: Strg + N Als neues Gerät anlegen Strg + R Bestehendes Gerät ersetzen

iQnnect/iQnnect

21-04-2023 10:45:27



Extension Suche

Extension Suche

Liste nicht eingelernter Extensions

iQnnect(504F9411D590)

Suche starten

Filtern nach...

Extension type	Seriennummer	Version	Bezeichnung	Schaltschrank	Reihe im Schaltschrank	Position in Sch
DMX Extension	04:D8:A1:6B	13.1.10.24	Schaltschrank	Schaltschrank	1	verschie
Modbus Extension	09:D8:A0:12	13.0.7.7	Schaltschrank	Schaltschrank	1	

Extensions

Liste von Extensions, die sich bereits im Loxone Projekt befinden.

 Automatischer Gerätefilter

Filtern nach...

Gerätstatus	Extension type	Bezeichnung	Seriennummer	Schaltschrank	Reihe im Schaltsch
	DMX Extension	DMX Extension	-		
	DMX Extension	DMX Extension			

+

→

Einem bestehenden Gerät in Ihrem Projekt zuordnen (Strg + R)

←

Filter aktiv: 1 von 3 Objekten wird angezeigt. [Filter löschen](#)

Meine Extensions ausblenden

Schließen

Tastenkombinationen: Strg + N Als neues Gerät anlegen Strg + R Bestehendes Gerät ersetzen

iQnnectiQnnect

21-04-2023 10:45:54

Peripherie Programm Räume Geräte

Deckblatt Infos Automatik-Regeln Pool Abdeckung Pool Beleuchtung Pool Modus Pool Nach-Befüllung Drucksensor, Niveaustuerung Pool Salzanlage Pool Salzanlage

UDP Link HTTP 1-Wire Air Modbus DMX



Extension Suche

Extension Suche

Liste nicht eingelernter Extensions

iQnnect(504F9411D590)

Suche starten

Filtern nach...

Extension type	Seriennummer	Version	Bezeichnung	Schaltschrank	Reihe im Schaltschrank	Position in Sch
Modbus Extension	09:D8:A0:12	13.0.7.7		Schaltschrank		1

Extensions

Liste von Extensions, die sich bereits im Loxone Projekt befinden.

 Automatischer Gerätefilter

Filtern nach...

Gerätstatus	Extension type	Bezeichnung	Seriennummer	Schaltschrank	Reihe im Schaltsch
	Modbus Extension	Modbus Extension	-		
	Modbus Extension	Modbus Extension			

+

→

Einem bestehenden Gerät in Ihrem Projekt zuordnen (Strg + R)

Tastenkombinationen: Strg + N Als neues Gerät anlegen Strg + R Bestehendes Gerät ersetzen

Filter aktiv: 1 von 3 Objekten wird angezeigt. [Filter löschen](#)

Meine Extensions ausblenden

Schließen

iQnnectiQnnect

21-04-2023 10:46:03

Peripherie Programm Räume Geräte

Deckblatt Infos Automatik-Regeln Pool Abdeckung Pool Beleuchtung Pool Modus Pool Nach-Befüllung Drucksensor, Niveaustuerung Pool Salzanlage Pool Salzanlage

UDP Link HTTP 1-Wire Air Modbus DMX

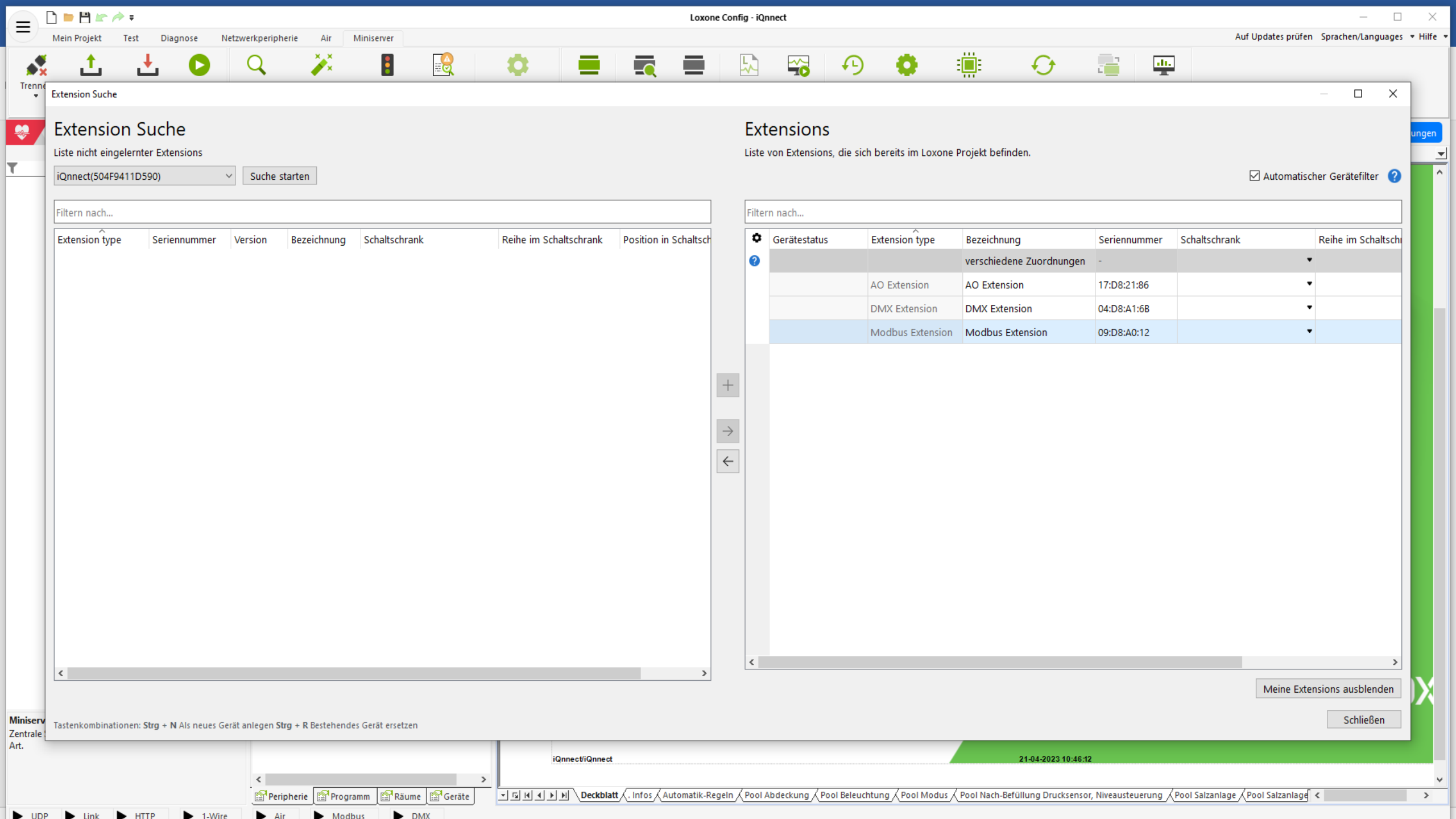

Extension Suche

Extension Suche

Liste nicht eingelernter Extensions

iQnnect(504F9411D590)

Filtern nach...

Extension type	Seriennummer	Version	Bezeichnung	Schaltschrank	Reihe im Schaltschrank	Position in Schaltschrank
----------------	--------------	---------	-------------	---------------	------------------------	---------------------------

Extensions

Liste von Extensions, die sich bereits im Loxone Projekt befinden.

Automatischer Gerätefilter

Filtern nach...

Gerätestatus	Extension type	Bezeichnung	Seriennummer	Schaltschrank	Reihe im Schaltschrank
		verschiedene Zuordnungen	-		
	AO Extension	AO Extension	17:D8:21:86		
	DMX Extension	DMX Extension	04:D8:A1:6B		
	Modbus Extension	Modbus Extension	09:D8:A0:12		

Tastenkombinationen: Strg + N Als neues Gerät anlegen Strg + R Bestehendes Gerät ersetzen

Meine Extensions ausblenden

Schließen

iQnnect/iQnnect

21-04-2023 10:46:12

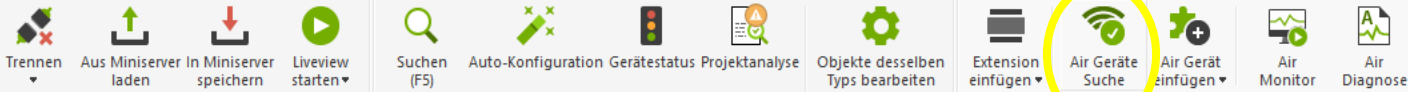

Air Suche starten und vorhandene Geräte anzeigen

Projekt aufräumen

2 neue Meldungen

Intern verbunden mit Miniserver | (DE Art.Nr. 7301452) 220802 V13.0.7.26 iQnnect Niveau Sensor, Salz Elektrolyse, Wärmepumpe, Peraq

Eigenschaften (Air)

Allgemein

Bezeichnung	Air
Beschreibung	
Hinweis-Text	Bearbeiten...
Anschluss	0C000001
Diagnose-Eingänge...	
Objekttyp	Air Base Extension

Einstellungen

Seriennummer	0C:00:00:01
Region (Kanal)	EU Kanal 0 (868.3 MHz)
Air-Geräte Update e...	
Air Geräte automatisch...	01.01.2009
Verschlüsselungscode	1220C070D56A7C9BA0...
Verschlüsselungscode ...	Erzeugen

Peripherie

Kategorie:	Alle
Raum:	Alle
Vordefinierte Filter	Keine Einschränkungen
<input checked="" type="checkbox"/> Automatisch filtern	
<ul style="list-style-type: none"> [-] iQnnect <ul style="list-style-type: none"> [+] Räume [+] Kategorien [+] Symbole [+] Benutzer und Rechte <ul style="list-style-type: none"> C Konstanten [+] M Merker [+] Systemvariablen [+] Betriebsmodi [+] Betriebszeiten [+] Zeitfunktionen [+] Fernbedienungen [+] Push-Benachrichtigungen: Registrierte Ge... [+] Wetterserver [+] Audio [+] Trusts [-] iQnnect (~ 12% Auslastung) <ul style="list-style-type: none"> [+] Virtuelle Eingänge [+] Virtuelle Ausgänge [+] Intercom [+] Netzwerkperipherie [+] Mitteilungen [+] Beleuchtungsgruppen [+] SD-Karte [+] Link (3/30 Geräte) [+] Air (1/128 Geräte) [+] Poolsteuerung (Pool) 	

iQnnect x

Informationen/Ablauf Programmierung

- 1.) Miniserver Fixe IP-Adresse vergeben
- 2.) IP-Adresse unter Loxone/Item beim Parameter "Adresse" anpassen (zum Beispiel...@10.0.0.100)
- 3.) Benutzer anpassen (Namen und Kennwort)
 - Name: Administrator
 - Kennwort: iQnnectAdmin
 - Visualisierungskennwort: 4300
- Name: Benutzer
- Kennwort: iQnnect
- Visualisierungskennwort: 4300
- 4.) Extension suchen und ersetzen
- 5.) Aqastar suchen und ersetzen
- 6.) Temperaturfühler Pool Isttemperatur suchen und ersetzen
- 7.) Salzanlage: Produktion Sollwert Abdeckung Offen und Zu einstellen
- 8.) Befüllung: Befüllung max. Zeit anpassen

Benutzer Christian Naderer ist um Inbetriebnahme Unterstützung bei Bedarf anbieten zu können.
Kann danach gelöscht oder am besten deaktiviert werden.
Benutzer Loxone/Intern nicht löschen!

iQnnect/ Infos Nicht zugeordnet/Nicht zugeordnet

21-04-2023 10:47:05

Peripherie Programm Räume Geräte

Deckblatt Infos Automatik-Regeln Pool Abdeckung Pool Beleuchtung Pool Modus Pool Nach-Befüllung Drucksensor, Niveaustuerung Pool Salzanlage Pool Salzanlage

UDP Link HTTP 1-Wire Air Modbus DMX

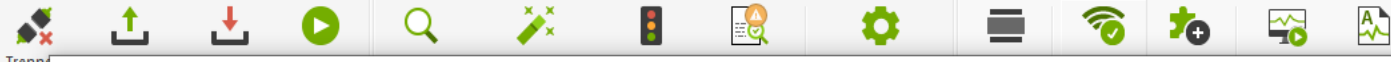

Air Geräte Suche

Air Geräte Suche

Liste nicht gekoppelter Air Geräte im Lernmodus.

Air Base:

Suche läuft... Stellen Sie sicher, dass sich die Geräte im Lernmodus befinden.

[Wie versetze ich Air Geräte in den Lernmodus?](#)

Meine Air Geräte

Liste von Air Geräten, die sich bereits in Ihrem Loxone Projekt befinden.

Raumfilter

 Automatischer Gerätefilter

Gerätestatus	Gerätetyp	Bezeichnung	Raum	Montageort	Seriennummer
	Aquastar Air	Poolsteuerung	Pool		50:4F:94:FF:FE:00:00:00

+

→

←

Tastenkombinationen: **Strg + N** Als neues Gerät anlegen **Strg + R** Bestehendes Gerät ersetzen

Air

Loxone A

[Mehr Informationen](#)

iQnnect/ Infos Nicht zugeordnet/Nicht zugeordnet

21-04-2023 10:47:24

5sek gedrückt halten



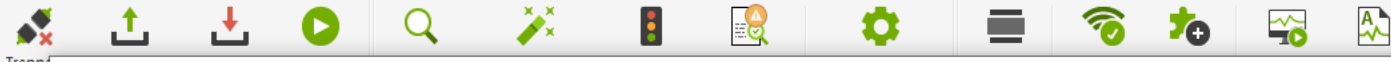

Air Geräte Suche

Air Geräte Suche

Liste nicht gekoppelter Air Geräte im Lernmodus.

Air Base: Air (0C:00:00:01, Kasten Präsentationsraum, Miniserver Go Gen. 1 'iQnnect') Liste leeren Suche beenden

Filtern nach...

Signal	Gerät	Bezeichnung	Raum	Montageort	Interaktion	Seriennummer
	Aquastar Air				-	50:4F:94:FF:FE:90:35:8C



Meine Air Geräte

Liste von Air Geräten, die sich bereits in Ihrem Loxone Projekt befinden.

Raumfilter Alle

 Automatischer Gerätefilter

Filtern nach...

Gerätestatus	Gerätetyp	Bezeichnung	Raum	Montageort	Seriennummer
	Aquastar Air	Poolsteuerung	Pool		50:4F:94:FF:FE:00:00:00

Meine Air Geräte ausblenden

Schließen

Tastenkombinationen: Strg + N Als neues Gerät anlegen Strg + R Bestehendes Gerät ersetzen

Nach Programmierung

- In Loxone App mit User anmelden
- Basiseinstellungen treffen
- In Servicemode wechseln
- „Standardpoolinbetriebnahme“ -> d.h. alle Funktionen testen
- Einschulung Endkunde

Fragen?

...

technik@peracqua.com