



**smart**

FILTRO DE POLIÉSTER  
VIENNA II - laminado  
**MANUAL DE INSTRUCCIONES**

# PERAQUA®

pooled family pleasure

**PERAQUA Professional Water Products GmbH**

Handelsstraße 8, 4300 St. Valentin

Tel. +43 7435 58 488-0

info@peraqua.com



[WWW.PERAQUA.COM](http://WWW.PERAQUA.COM)



MiEMBRE DE **PRAHER**  
GROUP



SMART POOL TECHNOLOGY made in Austria



**PERAPLAS Deutschland GmbH**

Regensburger Ring 12, 91154 Roth - DE

Tel. +49 9171 96771200

office.de@peraplas.com



CHEMIA BRUGG



**CHEMIA BRUGG AG**

Aarauerstrasse 51, 5200 Brugg - CH

Tel. +41 56 460 62 60

info@chemia.ch



# PERAQUA®

pooled family pleasure

**MANUAL DE  
INSTRUCCIONES PARA  
LA PUESTA EN MARCHA  
Y MANTENIMIENTO**

---

## VIENNA II

**SUPERIOR**



**LATERAL**



**SUPERIOR  
CON TAPA DE  
FILTRO NEGRO**



info@peraqua.com  
peraqua.com

# VIENNA II

## LATERAL

**LATERAL**  
CON TAPA DE FILTRO NEGRO

## SUPERIOR

---

## ÍNDICE GENERAL

Pág. 4- Despiece y códigos

Pág. 5- Funcionamiento

Pág. 6- Instalación

Pág. 7- Carga de arena

Pág. 8, 9- Funciones

Pág. 10- Puesta en marcha

Pág. 10- Mantenimiento

Pág. 10- Invernaje

Pág. 11- Problemas usuales

Pág. 11- Advertencias de seguridad

# **MANUAL DE INSTRUCCIONES PARA LA PUESTA EN MARCHA Y MANTENIMIENTO**

Leer y seguir todas las instrucciones contenidas en este Manual del Propietario. El no seguimiento de estas instrucciones puede causar lesiones corporales y/o averías en el filtro.

Este documento debe entregarse al propietario de la piscina, quien deberá conservarlo en un lugar seguro.

Este filtro no debe ser usado por personas con su capacidad física, psíquica o sensorial reducida, ni por personas que no tengan conocimientos y la experiencia necesarios, a menos que sean supervisados o instruidos acerca del uso del aparato por una persona responsable de su seguridad.

Asegúrese de que los niños no jueguen con este filtro.

## DESPIECE LATERAL

- 1- Manómetro de glicerina
- 2- Tórica manómetro
- 3- "T" manómetro
- 4- Tórica tapón
- 5- Tapón
- 6- Tórica "T"
- 7- Tapa transparente roscada
- 8- Tapa poliéster tornillos
- 9- Tórica tapa roscada
- 10- Tórica tapa tornillos
- 11- Difusor
- 12- Cuerpo filtro
- 13- Purga
- 14- Tubo PVC abatible
- 15- Tubo colector
- 16- Colector
- 17- Brazo colector
- 18- Cuerpo válvula
- 19- Conjunto enlaces
- 20- Tórica enlaces
- 21- Tórica enlaces
- 22- Tapón vaciado
- 23- Tórica tapón
- 24- Conjunto desagüe
- 25- Tórica desagüe
- 26- Peana

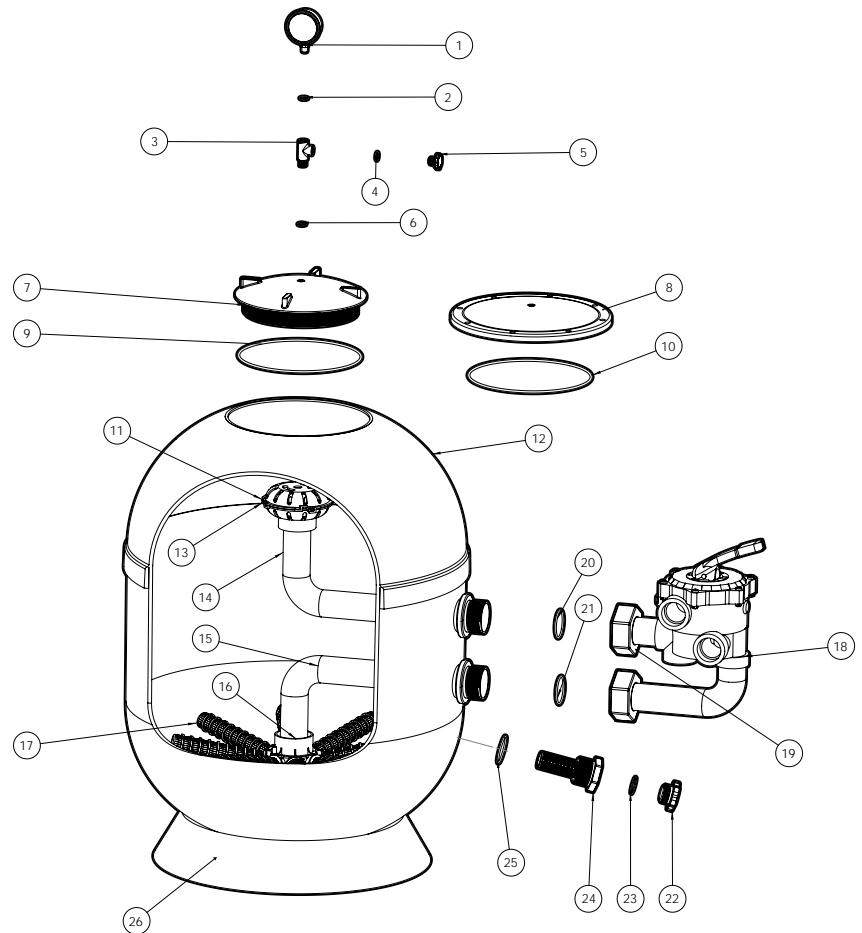

## DESPIECE SUPERIOR

- 1- Manómetro de glicerina
- 2- Tórica manómetro
- 3- Válvula Top
- 4- Junta válvula
- 5- Cuerpo filtro
- 6- Tubo PVC
- 7- Colector
- 8- Brazo colector
- 9- Tórica desagüe
- 10- Desagüe
- 11- Tórica tapón
- 12- Tapón desagüe
- 13- Peana poliéster

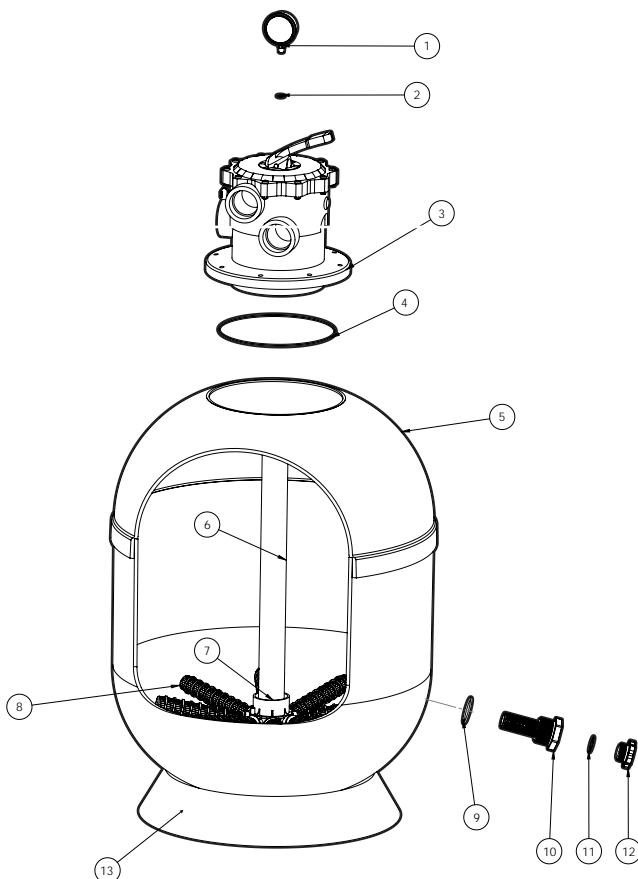

## FUNCIONAMIENTO

- |                   |                            |
|-------------------|----------------------------|
| <b>A</b> Sumidero | <b>E</b> Filtro            |
| <b>B</b> Skimmer  | <b>F</b> Retorno           |
| <b>C</b> Válvulas | <b>G</b> Limpiafondos      |
| <b>D</b> Bomba    | <b>H</b> Válvula selectora |

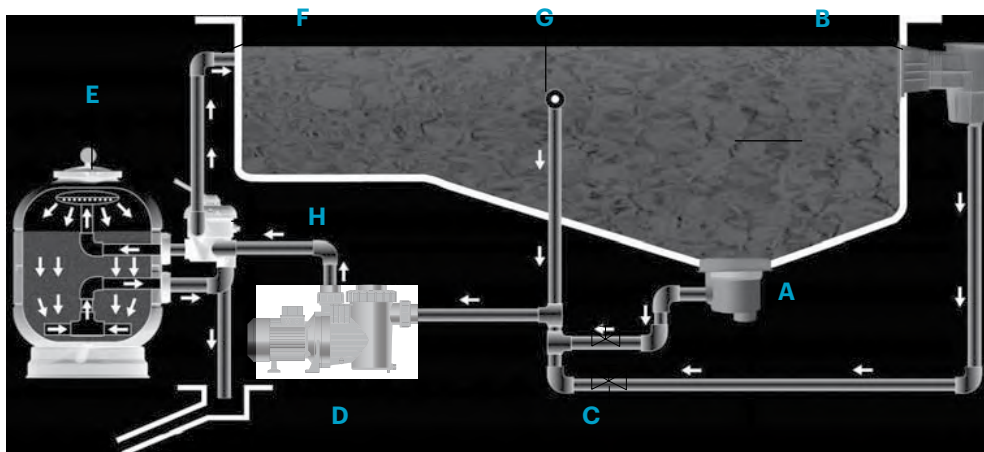

El agua se aspira del fondo de la piscina a través del sumidero (A) y de la superficie por medio de los skimmers (B), llegando a través de la bomba (D) al filtro (E) por conducciones separadas provistas de sus correspondientes válvulas (C) y retornándolo a la piscina a través de unos distribuidores (F, boquillas de impulsión). Las boquillas van instaladas en el lado opuesto del sumidero y skimmers, proporcionando de esta manera una renovación total del agua de la piscina. El filtro propiamente dicho lo compone la carga de arena de sílex a través de la cual se hace circular el agua en sentido descendente, reteniendo entre ella la materia orgánica en suspensión del agua a filtrar.

Una vez iniciado el ciclo de filtración y al cabo de cierto tiempo será preciso lavar el filtro, ya que la arena se habrá obstruido con la suciedad, impidiendo el paso del agua. Cuando la presión en el filtro haya subido por encima de 1,3 Kg./cm<sup>2</sup>, significa que es el momento de hacer un lavado. Con el lavado a contracorriente se consigue invertir el sentido de circulación del agua en el filtro y con ello se expulsa al desagüe las materias filtradas. Teniendo presente estos datos importantes, las instrucciones de manejo que a continuación se detallan no deben de ofrecer dificultad para su aplicación.

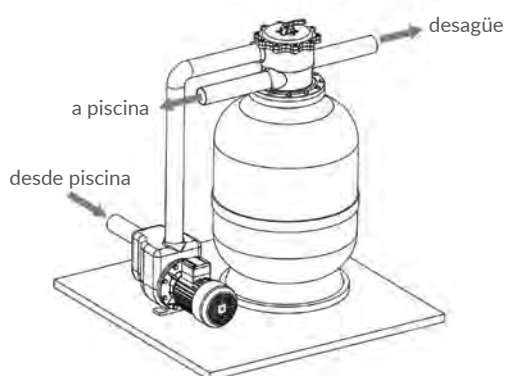
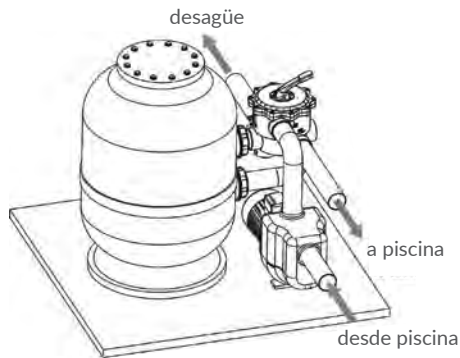

El filtro deberá instalarse lo más cerca posible de la piscina y con preferencia a un nivel de 0,50 m. por debajo de la superficie de agua de la piscina. Prever que exista un desagüe para el local técnico en donde radique el filtro.

Utilizar siempre accesorios en materiales plásticos, preferentemente PVC o polietileno.

## INSTALACIÓN

Para una correcta instalación del filtro proceder de la siguiente forma:

1. El filtro debe ser instalado en una superficie horizontal y limpia.
2. Instalar el filtro en su emplazamiento final.
3. En el caso de un filtro con válvula lateral, instalar la válvula selectora en el filtro, procurando que las juntas entre la válvula y el filtro queden correctamente posicionadas. Importante: la válvula selectora debe quedar situada para facilitar el manejo y en su caso, la sustitución.
4. Instalar la válvula selectora en el filtro. Realizar las conexiones de las tuberías de la bomba y de la piscina correctamente. En la válvula selectora se identifica claramente dónde se debe realizar cada una de las conexiones.
5. Montar la T manómetro, la junta, el manómetro y el tapón purga aire (ver despiece). No es necesario utilizar cinta de teflón, ya que la estanqueidad en este punto se hace con la junta. Roscar el manómetro simplemente con la mano.

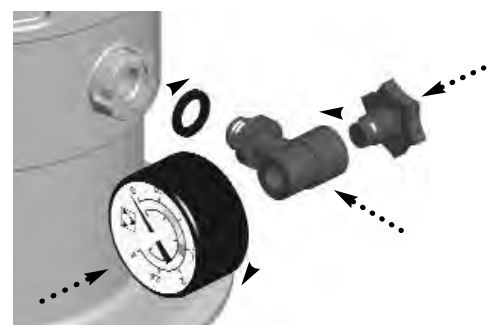



## CARGA DE ARENA

Deberá utilizarse arena silíceas de una granulometría de 0,4 a 0,8 mm. Con la cantidad indicada en la placa de características del filtro, proceder como sigue:

1. Efectuar la carga una vez esté situado el filtro en su emplazamiento e instaladas las tuberías de unión.
2. Retirar la tapa y la junta.
3. Mover el difusor hacia un lado para facilitar la carga de arena y evitar que ésta penetre en el difusor.
4. Llenar el filtro con agua hasta la mitad del mismo.
5. Verter en el interior del filtro la cantidad de arena recomendada.
6. Limpiar el alojamiento de la junta de la tapa.
7. Colocar y roscar la tapa del filtro.
8. Es muy importante que tanto la rosca de la tapa como la del filtro estén completamente limpias de arenillas que puedan dañar ambas roscas, perdiendo la estanqueidad.

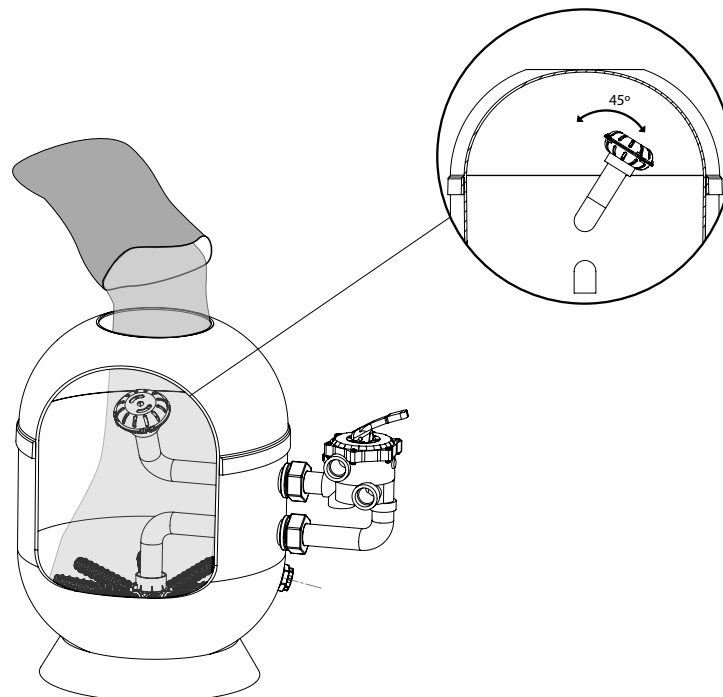

## FUNCIONES

La válvula selectora dispone de una maneta con 6 posiciones que permite seleccionar cualquier de las operaciones necesarias para un correcto funcionamiento del filtro.

### IMPORTANTE

Efectuar siempre los cambios de posición de la válvula selectora, con la bomba parada.

#### Filtración

1

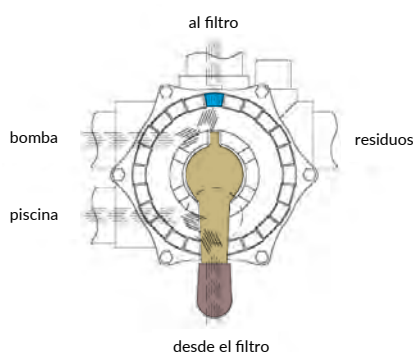

Con la bomba parada situar la maneta de la válvula en posición Filtración. Poner en marcha la bomba.

#### Lavado

2

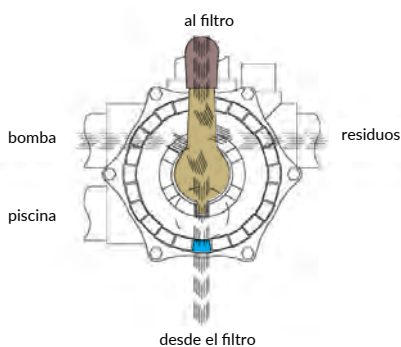

Cuando la suciedad vaya quedando retenida en el medio filtrante, la presión en el manómetro subirá hasta 1,3 bar. Parar la bomba. Colocar la maneta en posición Lavado. Válvula, Sumidero, Skimmer, abiertos. Válvula Desagüe, abierta. Poner la bomba en funcionamiento durante 2 minutos.

#### Enjuague

3

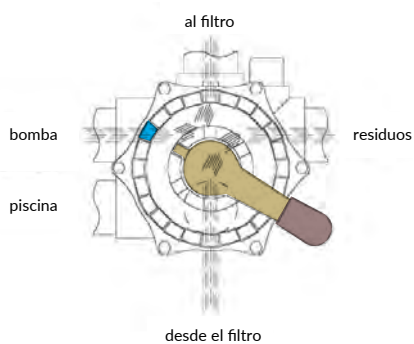

Después de haber realizado el lavado, situar la maneta de la válvula en posición Enjuague, conectar la bomba durante 1 minuto y después situar la maneta en posición Filtración.

## Desagüe Vaciado

4

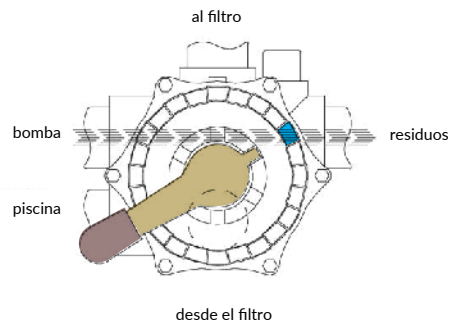

Situar la maneta en posición Vaciado. Válvula de sumidero abierta. No parar la bomba hasta el total vaciado de la piscina y asegurarse que las válvulas de Skimmer y Limpiafondos están cerradas.

## Recirculación

5

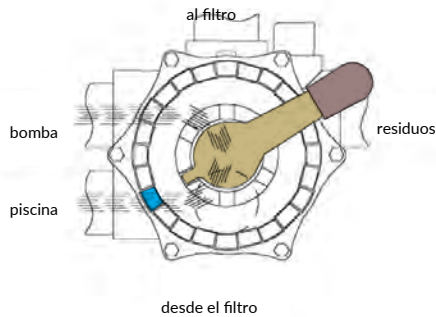

En esta posición, el agua de la piscina retornará a la piscina sin pasar por el filtro.

## Cerrado

6

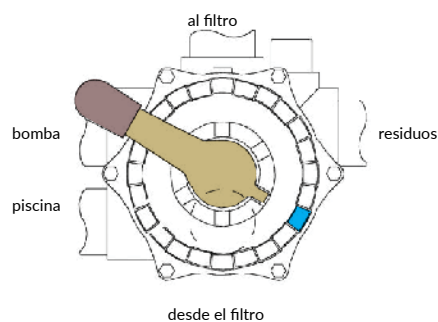

Esta posición de la maneta cierra el paso del filtro a la bomba. Se utiliza para abrir la tapa de la bomba y limpiar el cestillo (prefiltro) de la misma.

7

## Posición de invierno

Mantener la maneta levantada

## PUESTA EN MARCHA

Se recomienda poner la instalación en marcha sin cargar el filtro de arena, para comprobar previamente la correcta estanqueidad del filtro y de la instalación.

Una vez cargado el filtro de arena efectuar un lavado previo de la misma. Proceder del modo siguiente:

1. Colocar la válvula selectora en la posición de "LAVADO".
2. Abrir las válvulas que controlan las tuberías de aspiración de piscina y conectar la bomba, durante 4 minutos.
3. Parar la bomba, colocar la válvula en posición "ENJUAGUE" y enjuagar durante 1 minuto. Después, parar la bomba y colocar la maneta de la válvula selectora en posición "FILTRACIÓN".

## IMPORTANTE

Efectuar los cambios de posición de la maneta de la válvula selectora con la bomba desconectada.

## MANTENIMIENTO

1. Limpiar el filtro con agua y jabón, no utilizar productos abrasivos.
2. Sustituir cuando lo precisen las piezas y juntas deterioradas.
3. Realizar los lavados y enjuagues necesarios según las instrucciones de funcionamiento.

## INVERNAJE

1. Vaciar el filtro de agua.
2. Quitar la tapa del filtro para mantenerlo ventilado durante el periodo de inactividad.
3. Cuando sea necesario volver a poner el filtro en funcionamiento, seguir las instrucciones de PUESTA EN MARCHA.

## PROBLEMAS USUALES

PROBLEMA	POSIBLE CAUSA	SOLUCIÓN
El filtro da poco caudal de agua filtrada. El limpiafondos aspira poco agua.	Filtro cabellos taponado.	Limpiar filtro cabellos.
	Motor gira al revés.	Comprobar mediante la flecha que existe en la tapa del ventilador del filtro, el sentido de giro del motor. En caso de no ser correcto, invertir el conexionado del motor*.
	Tuberías de aspiración o impulsión taponadas.	Proceder a su limpieza.
	Filtro sucio.	Efectuar lavado.
La presión se eleva rápidamente durante el ciclo de filtración.	pH del agua elevado (agua turbia).	Disminuir pH con producto pH Menos (-)
	Falta de cloro (agua verdosa).	Añadir cloro.
Manómetro de presión oscila de forma violenta.	La bomba toma aire.	Repasar fugas de agua en filtro de cabellos y tuberías aspiración.
	Aspiración semicerrada.	Comprobar que las válvulas de aspiración estén totalmente abiertas.

\*En caso de no existir la flecha indicadora también podemos comprobar el giro de la siguiente forma: Situarse delante de la bomba, o sea, en la misma parte donde está la tubería de admisión (el motor detrás). Se asegurará que el giro del motor sea a la inversa del sentido de giro de las manecillas del reloj.

## ADVERTENCIAS DE SEGURIDAD

- No haga funcionar el equipo sin agua.
- Siempre que deba manipular el filtro o válvula, desconéctelo de la toma de corriente.
- No permita a niños o adultos sentarse sobre el equipo.
- No conectar directamente el filtro a la red de agua, ya que la presión de la misma puede ser muy elevada y exceder la presión máxima de trabajo del filtro.
- No limpiar el conjunto de la tapa con ningún tipo de disolvente, ya que podría perder sus propiedades (brillo, transparencia, etc.).
- Debido a que todas las uniones se hacen con juntas, no es necesario apretar las tuercas excesivamente a fin de evitar la rotura de las diferentes piezas de plástico.

**PERAQUA**<sup>®</sup>  
pooled family pleasure

info@peraqua.com  
+43 7435 58 488-0

Handelsstraße 8  
4300 St. Valentin, Österreich

**peraqua.com**

